

2017

Teamnaam:

Teamnummer:

Kwizzuth 2017: Daar gaan we dan!

Iemand van jullie team heeft de eerste uitdaging al achter de rug en er daarmee voor gezorgd dat jullie aan de slag kunnen! Geef hem/haar maar even een schouderklopje.

Voor jullie ligt het quizboek van 2017. Het is bijna tijd om te beginnen. Voordat je dat doet, raden wij je aan om onderstaande punten aandachtig door te lezen!

Er zijn 10 categorieën en extra opdrachten:

1. Duitsland
 2. Wa is er veul te doen in Millus
 3. In 't donker
 4. Aan 't werk
 5. 't Hoogtepunt
 6. Kinderfeestje
 7. Kleding
 8. Zweef
 9. Boerderij
 10. Meer voor mannen
- + Geheime opdrachten

De vragen bestaan uit open vragen, her en der aangevuld met subvragen, meerkeuzevragen en actie-vragen. Sommige foto's in het boekje zijn voorzien van een raster. Dit is gedaan om ervoor te zorgen dat het met digitale hulpmiddelen iets te makkelijk wordt om de juiste antwoorden te vinden.

De antwoorden op de vragen dienen te worden ingevuld op de daarvoor aangegeven plaats. Aan niet of slecht leesbaar ingevulde antwoorden, worden geen punten toegekend. Daar waar om één antwoord wordt gevraagd, moet één duidelijk antwoord staan. Streep foutieve antwoorden goed door.

Tip: gebruik een kladblaadje.

Voor elke categorie – behalve de Geheime opdrachten – mogen alle denkbare hulpmiddelen worden gebruikt om het antwoord op de vraag te vinden (zoals internet, encyclopedie, telefoon, rekenmachine, burens en/of andere hulpmiddelen).

Alleen teams die hun vragenboekje voor **23.00 uur** én op de juiste wijze hebben ingeleverd, dingen mee naar de prijzen. Juiste wijze wil zeggen:

- Alle bladzijden van het quizboekje moeten in de juiste volgorde in de snelhechter worden teruggeplaatst.
- Schrijf op iedere pagina rechtsboven jullie teamnummer.

Geheime opdrachten

Op pagina 4 en 5 vind je informatie over de Geheime opdrachten. Lees deze info ook goed door. Voor de Geheime opdrachten word je op een bepaald tijdstip verwacht op een bepaalde locatie. Houd deze tijden goed in de gaten. Kom je buiten je tijdvak, dan geen deelname!

Over de uitslag kan niet worden gecorrespondeerd. Een aantal antwoorden wordt tijdens de prijsuitreiking bekend gemaakt. Alle antwoorden worden na de prijsuitreiking op de website vermeld.

Nog even enkele belangrijke mededelingen:

- Bij opdrachten waarbij men aan het verkeer moet deelnemen, dient men zich te allen tijde aan de verkeersregels te houden!
- Deelname aan Kwizzuth is geheel op eigen risico.

Feest in De Schans!

De uitslag van de quiz wordt bekend gemaakt op 18 november a.s. tijdens een gezellige feestavond in de Schans, verzorgd door De Weijerij. De zaal is open vanaf 20.00 uur. De prijsuitreiking zal rond 20.30 starten. Daarna kunnen jullie onder het genot van een drankje gezellig napraten en een dansje wagen tot 1.00 uur. Natuurlijk hebben we weer een leuke avond voor jullie in petto! We zien jullie dus graag de 18e.

Nou, genoeg introductie: aan de slag! Wij wensen jullie heel veel succes en een leuke avond.

Team Kwizzuth Millus



Geheime opdrachten

Ook dit jaar mag de geheime opdracht niet ontbreken. Integendeel, we hebben er nu zelfs drie. Hieronder zie je waar je hoe laat moet zijn. Let op: we hanteren een strakke planning, te laat is echt te laat. Dus zorg dat je op tijd op de aangewezen plaats bent.

Opdracht 1

Ieder team stuurt voor deze opdracht één teamlid naar de Weijerij. Dat teamlid:

- Is om **21.00 uur** in de grote zaal van De Weijerij
- Komt echt alleen
- Neemt de volgende voorwerpen mee: een pen, boodschappentas, handdoek en een zonnebril

Opdracht 2

Kom met minimaal één teamlid om 20.00 of 22.00 uur naar Groenendaal 18. Neem het antwoordvel mee dat je achterin dit quizboek vindt.

Opdracht 3

Ieder team stuurt voor deze opdracht één teamlid naar De Schans, ingang Kastanjelaar. Neem het antwoordvel mee dat je achterin dit quizboek vindt. Het teamlid komt op het volgende tijdstip:

- Team 1 t/m 6: 20.00 uur
- Team 7 t/m 12: 20.10 uur
- Team 13 t/m 18: 20.20 uur
- Team 19 t/m 24: 20.30 uur
- Team 25 t/m 30: 20.40 uur
- Team 31 t/m 36: 20.50 uur
- Team 37 t/m 42: 21.00 uur
- Team 43 t/m 48: 21.10 uur
- Team 49 t/m 54: 21.20 uur

Eropuit-opdrachten

Als je met de verschillende categorieën aan de slag gaat, zul je een aantal vragen tegenkomen waarvoor je zeker de deur uit moet. Om er zeker van te zijn dat je op de juiste tijd op de juiste plaats bent, hebben we ze hier op een rijtje gezet.

In 't donker - vraag 2

Stuur 1 lid van jullie team met veel lef, doorzettingsvermogen en gevoel voor detail naar het Bierhois van De Weijerij en neem het antwoordblad aan het einde van dit quizboek mee. Hieronder vind je wanneer je terecht kunt.

- Tussen 19.30 en 20.45 uur
- Tussen 22.00 en 22.45 uur

Boerderij - vraag 2 (hamvraag)

Kom gezellig proeven bij de Weijerij. Proef de ham. Welk soort ham is dit?

Het team van Keurslager Joost Kuijpers is tussen 19.30 en 21.00 uur bij De Weijerij om jullie te laten proeven.

Duitsland

Wie voelt zich helemaal thuis in het land van de bergen, de schnitzels en het bier? Wie vergist zich niet in der, die of das? Dit teamlid is dan de aangewezen persoon voor deze categorie. Viel spaß!



Welke achtbaan zie je hieronder?



Achtbaan: Blue fire mega coaster



Achtbaan: Black mamba



Achtbaan: Fire dragon / Dragon coaster



Achtbaan: Colossos



Achtbaan: Jimmy Neutrons atomic flyer
offride



Teamnummer:

| | | | | | |
|---------|---------|---------|---------|---------|---------|
| 426,721 | 795,65 | 929,286 | 740,168 | 480,248 | 171,207 |
| 488,376 | 928,575 | 622,5 | 137,763 | 633,386 | 65,834 |
| 491,91 | 169,088 | 50,694 | 253,226 | 580,246 | 326,403 |
| 964,853 | 919,808 | 313,39 | 371,563 | 80,736 | 330,884 |
| 820,122 | 661,056 | 722,067 | 73,303 | 43,506 | 666,185 |
| 125,352 | 894,805 | 180,951 | 991,105 | 176,003 | 243,207 |
| 307,819 | 405,644 | 619,793 | 86,846 | 427,678 | 661,046 |
| 932,107 | 855,064 | 466,324 | 144,872 | 717,119 | 179,443 |
| 9,531 | 975,51 | 690,908 | 119,398 | 690,886 | 665,197 |
| 439,707 | 898,973 | 135,653 | 54,722 | 266,144 | 315,148 |
| 837,931 | 141,72 | 675,493 | 169,301 | 559,346 | 682,136 |
| 906,474 | 94,088 | 66,807 | 683,958 | 144,808 | 819,163 |
| 199,629 | 326,016 | 984,29 | 327,685 | 862,349 | 161,191 |
| 694,378 | 831,087 | 890,202 | 590,655 | 91,565 | 955,599 |

Abakus suchen und berechnen! Was ist von diese Zahlenreihe...

A. der Durchschnitt

Antwoord: 483,7092857

B. der Median

Antwoord: 473.286

C. die Varianz

Antwoord: 96173,01383

D. der Standardabweichung

Antwoord: 310,1177419



A. De plaatjes hiernaast zijn delen van etiketten van Duitse likeuren. Om welke likeuren gaat het?

1: Apfeln Korn

2: Obstler

3: Steinhager

4: Korn

5: Keummerling

6: Himbeergeist



B. Welke likeur mag officieel geen schnaps genoemd worden en waarom niet?

Antwoord: Apfeln Korn, bevat maar 18% alcohol. Moet minimaal 32% zijn



Welk gebouw zie je hieronder?

Teamnummer:



Antwoord: Allianz Arena



Antwoord: Slot Moritzburg



Antwoord: Slot Heidelberg



Antwoord: Reichstag



Antwoord: Nieuw Rathaus



Antwoord: Sanccouci Castle



Zet onderstaande gebeurtenissen op chronologische volgorde. Kleur de gebeurtenis die het eerst heeft plaatsgevonden in dezelfde kleur in, in de Berlijnse Muur en kleur alle overige gebeurtenissen daarachter. Als het goed is blijven er een aantal hokjes over die niet ingekleurd worden en die vormen samen de oplossing van deze opdracht.

- | | |
|--|-------|
| 1. Bondsrepubliek Duitsland opgericht? | |
| 2. Eerste deelname kwalificatie EK Duitse team? | |
| 3. Val van de Berlijnse Muur? | |
| 4. Adolf Hitler komt aan de macht? | |
| 5. Eerste Oktoberfest? | |
| 6. Geboortedatum oprichter Levis spijkerbroeken? | |
| 7. Oprichting Duitse Luchtmacht door Hermann Göring? | |
| 8. Vanaf wanneer laatste bondspresident? | |
| 9. Oprichting vliegveld Weeze? | |
| 10. Bloedbad van München? | |

Berlijnse muur

| | | | | | | | | | | | | | | | |
|---|---|---|---|---|---|---|---|---|---|---|---|---|---|---|---|
| B | E | O | U | N | R | I | J | Q | C | Z | I | X | M | P | T |
| A | T | F | R | J | S | L | K | A | W | C | L | O | K | V | |
| E | I | Z | H | G | T | B | Q | T | D | F | X | I | N | Y | |
| H | U | W | M | U | D | V | G | R | D | K | O | S | B | R | |
| P | B | E | A | F | S | W | J | H | A | G | L | C | M | T | |

Oplossing van de overgebleven letters in de Berlijnse Muur:
Bratwurst



Duitse weetjes

A. Aan welk bekend huisnummer, waarvan de laatste twee cijfers de som van de eerste twee zijn, zit een luchtje?

Antwoord: 4711

B. Waar werd het einde van de 80-jarige oorlog getekend?

Antwoord: Munster

C. In welke stad in Duitsland komt het parlement bijeen?

Antwoord: Berlijn

D. Onder welke Bondskanselier was A.D. Kasner minister voor vrouwen en jeugd?

Antwoord: Helmut Kohl

E. In de stad die hoort bij dit wapen, staat een bekende fabriek die lekkernijen maakt. Graag ontvangen wij van een van deze lekkernijen een verpakking (zet je groepsnummer op de verpakking).

Verpakking van Dr Oetker

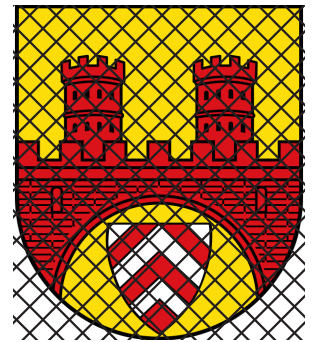

Van wie zijn de volgende uitspraken?

A. Ich liebe es, wenn ein Plan funktioniert!

Antwoord: Hannibal Smith

B. Ja..., wie sage ich das jetzt?

Antwoord: Tampert

C. Wir sind im Auftrag des Herrn unterwegs!

Antwoord: The Blues brothers

D. Wir versuchen, die Weltherrschaft an uns zu reißen

Antwoord: Pinky and the brain

E. Das Leben ist wie eine Schachtel Pralinen - man weiß nie was man kriegt

Antwoord: Forest Gump

F. Wir bekommen die Gladiolen oder wir sind tot

Antwoord: Louis van Gaal



Abgelaufen Millus Kermis treffen wir auf das terras bei Herr Mayer ein beschun-
kener Strassmusikant an. Er spielte verschiedenen Deutsche lieder durch elkander.
Kannst Du raten welche lieder das sind? Guck mal auf kwizzuth.nl/musikmix/

Gerne Titel und Artist von die Melodie und die von die Text aufschreiben.

- A. Melodie: Drafi Deutscher > Marmor Stein & Eisen bricht
Text: Mo Do > Einz, Zwei, Politzei
- B. Melodie: Nena > 99 luftballons
Text: Lucilectric > Madchen
- C. Melodie: Peter Fox > Haus am See
Text: Rex Gildo > Der letzte Sirtaki



Luister naar het fragment op kwizzuth.nl/spreken-sie-deutsch/ en beantwoord
de volgende vragen:

1. Wat vertelt dhr. Bollmann over de luisteraars van nu?

- a) Ze willen constant op de hoogte gehouden worden van de actualiteit.
- b) Als ze te lang achter elkaar naar informatie moeten luisteren, haken ze af.**
- c) Een aantal beklagt zich dat er niet wat langere informatieve programma's zijn.

2. Wat bepaalt de houding van de luisteraars ten opzichte van een presentator? Van een presentator die ze kennen

- a) accepteren ze meer.**
- b) twijfelen ze niet aan de objectiviteit.
- c) weten ze wat ze kunnen verwachten.

3. Welke rol speelt de godsdienst bij Radio Antenne Niederrhein?

- a) Iedere geloofsgroep heeft een eigen programma met een eigen publiek.
- b) De laatste jaren spelen andere geloofsgroepen dan de christelijke een steeds grotere rol.
- c) In principe mogen vertegenwoordigers van alle geloofsgroepen uitzendingen verzorgen.**

4. Mogen de medewerkers van RAN met een accent spreken?

- a) Zolang het accent maar niet te sterk is, is dat geen probleem.
- b) Ze moeten allemaal accentloos Duits spreken.**
- c) Dat mag alleen als het een accent is dat voor de luisteraars vertrouwd is.

5. Welk verschil tussen radio en krant noemt dhr. Bollmann hier?

- a) De radio heeft een groter publiek.
- b) De radio gaat minder uitvoerig op het nieuws in.
- c) De radio is actueler.**

**Welke 2 Duitse lekkernijen worden hieronder bereid?**

Für die Creme 1
800 ml Milch
Mark von 1 Vanilleschote
100 g Zucker
2 Päckchen Vanille-Puddingpulver
200 g weiche Butter

Für den Hefeteig
500 g Mehl
1 Würfel Hefe
1/4 l lauwarme Milch
75 g Zucker
1 Päckchen Vanillezucker
75 g weiche Butter
1 Prise Salz
1 Ei

Für den Belag
150 g Butter
100 g Zucker
2 EL Honig
4 EL Sahne
250 g Mandelblättchen

200g Butter 2
550g Honig
250g Zucker
1p ???
30g Kakaopulver
1200g Mehl
1p Backpulver
2 Eier
1 Prise Salz

Recept 1: Bienerstich

Recept 2: Lebkuchen

Wa is er veel te doen in Millus

Wat wordt er veel georganiseerd in Millus. Van beachvolleybal tot de Kindervakantieweek, voor ieder wat wils. Wie van jullie is altijd van de partij en gaat hier de punten pakken?



De leden van Kwizzuth hebben veel leuke dingen gedaan in de afgelopen twee jaar en daar natuurlijk ook foto's gemaakt. Op welke evenementen bevinden zij zich hieronder?



A. Antwoord: Bourgondisch Buurten



B. Antwoord: Vier de zomer T.O.P band Nederheide



C. Antwoord: Voetlicht: de komst van juffrouw Sjapini



D. Antwoord: Kermis



E. Antwoord: Jaarmarkt



A. Van welke locatie naar welke locatie reed de huifkar op de linker foto?

Van: bos Hoberg

Naar: Café De Molen

B. Waar ging de bus op de rechter foto naartoe?

Antwoord: Deze bus werd dit jaar niet ingezet, de kinderen vanaf groep 6 gingen op de fiets op pad.

C. Welk team (noem het juiste teamnummer) werd eerste bij de kleuters?

Antwoord: Team 5

D. Wie nam er tijdens de afsluiting afscheid van de werkgroep?

Antwoord: Hans Geurts



A. Wie is Millusse mens 2017 geworden?

Antwoord: Jo van de Weijer

B. Waar is de Millusse mens 2017, met een smoes, mee naartoe genomen overdag, zodat zijn familie de voorbereiding voor de avond kon treffen?

Antwoord: Naar België

C. Vanaf welk jaar bestaat de Millusse mens verkiezing?

Antwoord: 2004

D. Wat is het verschil in maanden tussen de twee oudste Millusse mensen gerekend met de leeftijd die ze hadden op de dag dat ze zelf Millusse mens werden?

Antwoord: 8 maanden

E. Wie was de Millusse mens in 2006?

Antwoord: Niemand. Dit jaar was er geen verkiezing



Gezelligheid op de Berken.

A. Bij de Berken werd dit jaar een jubileum gevierd; welk jubileum werd er gevierd?

Antwoord: 2-jarig jubileum Millus Koffie-uurtje

B. Noem vier gasten die in 2017 uitgenodigd zijn.

Antwoord: Rein van den Broek, Martha van den Heuvel, Winanda Tan, Gerdie Rongen, Math van Hugten, Johan Timmermans, Cindy Jacobs, De Carolientjes



A. Waar kwamen Theo en Tilly deze twee wandelende kerstbomen tegen?

Antwoord: Millus Kerstwonder



B. Wie zijn deze groene rakkers?

Antwoord: Marcel van de Wetering en Ronald van de Ven



Bourgondisch buurten, wat een geweldig (culinair) festijn voor heel Millus.

A. Op welke datum heeft de carnavalsvereniging voor de eerste keer geflyerd voor het Bourgondisch Buurten?

Antwoord: Feestavond Kwizzuth 21 november 2015

B. Van hoe laat tot hoe laat kon je eten bij het Bourgondisch buurten?

Antwoord: van 18.00 uur tot 21.00 uur

C. Welk gerecht viel zo goed in de smaak dat het al ruim voor tijd niet meer volledig te verkrijgen was?

Antwoord: Wafel met warme kersen en slagroom

Zie onderstaande plattegrond:

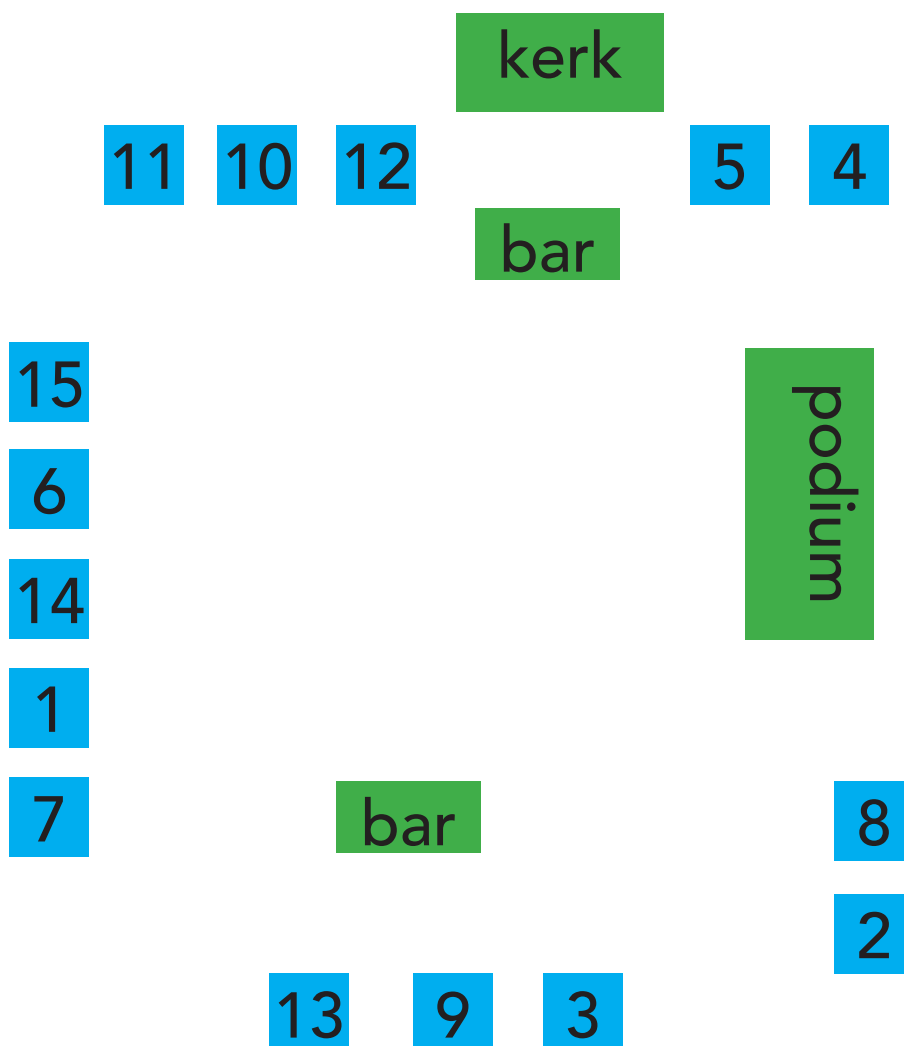

D. Schrijf van de nummers 1, 10, 5 en 2 op welke buurt en welk gerecht

1: Ottendijk - Salade

10: BoHaHu - Koude Pastasalade

5: De Zuiprand - Puntzak friet

2: de snelle loop - Tapas

E. Welke nummers van de plattegrond serveerden hun gerecht op onderstaande wijze?



Antwoord: gehaktbal-
letjes



Antwoord: satestokjes



Antwoord: loempia



Antwoord: kipcocktail



Antwoord: kersen



Antwoord: wraps



Het Dorpsoverleg Milheeze: Het orgaan tussen dorpsbewoners en gemeente. In het algemeen belang en in het kader van leefbaarheid voeren zij diverse activiteiten uit. De volgende vragen gaan hierover.

A. Hoe hoog was de respons in % van het onderzoek naar de woonbehoefte dat het Dorpsoverleg heeft uitgevoerd onder de bewoners van Milheeze?

Antwoord: ongeveer 6%

B. Op welke datum vond de Kick-off van BuurtWhatsApp Milheeze plaats in de Schans?

Antwoord: 14 maart 2017

C. 'Wonderen in het zonlicht' is een lezing welke gegeven werd in Milheeze. Op welke datum en waar vond deze plaats?

Datum: 17 oktober 2016

Plaats: De Schans

D. Welke kleur heeft Friends with Voices in de Dorpsagenda?

Antwoord: Lichtroze



Het Sinterklaas- en Oranjecomité Milheeze was dit jaar ook weer lekker actief voor de kinderen.

A. Wie was dit jaar Poppendokter tijdens Koningsdag?

Antwoord: Marieke van Well-van de Weijer

B. Door welke organisatie/instantie worden sinds jaar en dag in Milheeze Sinterklaas en zijn Pieten verzorgd?

Antwoord: Door militairen van de Luitenant Generaal Best Kazerne



Efkes lekker carnavallûh

Op welke plaats eindigde deze groep bij de carnavalsoptocht 2017?

Antwoord: 4e plaats



Zij-actief heeft voor 2017-2018 ook weer een actief programma voor haar leden.

A. Wat was de eigen bijdrage voor de ledenbijeenkomst in De Kastanje

Antwoord: € 2.50

B. Welke wijk is niet aan de beurt om de kerstviering te verzorgen? Omcirkel het juiste antwoord.

Past. Boeijenstraat **Akkerweg** Kerkeind Groenendaal

In 't donker

Oh middernacht, schijn een lichie op mij 🎵🎵. Deze categorie vereist geen zwartkijker maar een helder licht.



A. Succes!

Tekst was geschreven met een blacklightpen: Teken een hartje rechtsonder op dit vel.

B. De leden van het Kwizzuth-team hebben allemaal een letter op hun raam geplakt. Welk woord vormen de letters samen?

Antwoord: Quizmasters



Stuur 1 lid van jullie team met veel lef, doorzettingsvermogen en gevoel voor detail naar het Bierhois van De Weijerij en neem het antwoordblad aan het einde van dit quizboek mee. Kijk bij de Eropuit-opdrachten vooraan in het quizboek op welke tijden je terecht kunt.

6 voelbakken met kruidnagel, kaaskorstjes, beukenootjes, engelenhaar, rozijnen en tomatenkroontjes



Het is midden in de nacht en opeens klinkt er een harde knal op het Kerkeind. Frank, Werner en Willy schrikken wakker. Frank belt naar Werner of hij iets heeft gehoord. Werner belt Willy. Frank heeft een slaapmuts op, Willy niet.

Is er iemand die zelf een slaapmuts op heeft, die belt met iemand zonder slaapmuts? Omcirkel het juiste antwoord.

- A. Ja
- B. Nee
- C. Is niet te zeggen



Welke fittingen zijn hieronder afgebeeld?

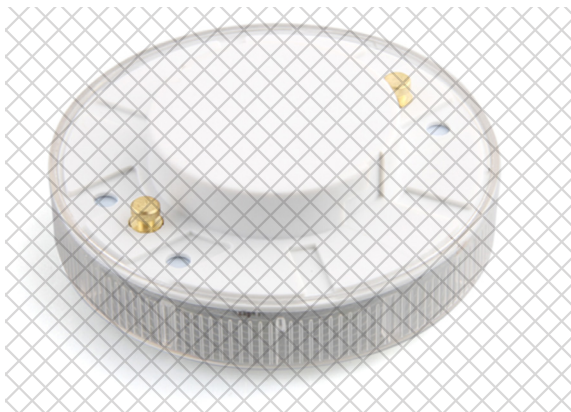

A: GX53 230V



B: G9 230V

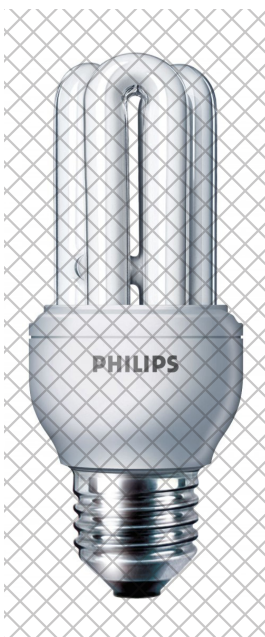

C: E27



D: 2-pins G24d



E: G53



Dit is een elektrisch schema van een elektrisch fornuis. Het fornuis is aangesloten op twee fasen L1 en L2.

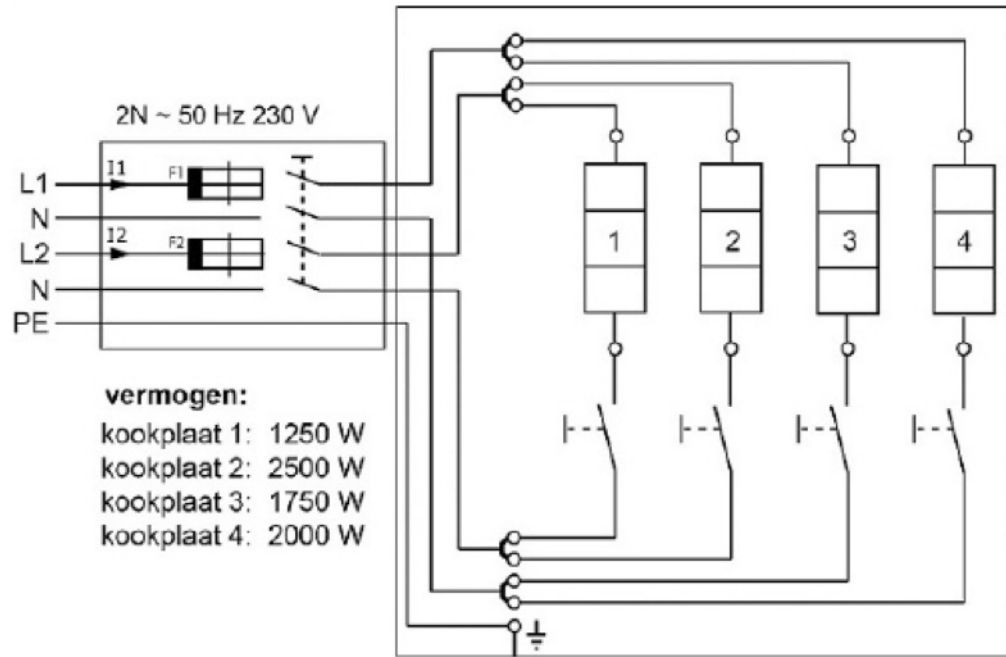

Hoe groot is stroom L1 als kookplaat 1, 2 en 3 zijn ingeschakeld? Geef je antwoord op één decimaal nauwkeurig.

Antwoord: 7,6 ampere



Sjaak en Benny Mens zijn gevraagd om het Kerkeind te voorzien van nieuwe straatverlichting. De lampen komen telkens even ver van elkaar af te staan en slechts aan een kant van de weg. Ze spreken af dat Benny vanaf de Milheesestraat begint met het plaatsen van de lampen en dat hij de straatverlichting opeenvolgend nummert, beginnend bij 1. Vanuit het Hof legt Sjaak de bekabeling aan en zo werken ze naar elkaar toe. Hun werktempo is verschillend, maar wel constant. Als ze klaar zijn om aan de slag te gaan, belt Benny naar Sjaak om het startsein te geven voor deze klus. Na een tijdje komen ze tegelijk aan bij lamp 20. Ze vervolgen hun werk en als ze aan het einde van de straat zijn, keren ze om en sluiten ze de bekabeling aan. Bij lamp 40 komen ze elkaar weer tegen en zit het werk erop.

Hoeveel lampen hebben ze in totaal aangesloten?

Antwoord: 48 lampen



Laat hier eens je licht over schijnen. Vul de volgende letterreeks aan:

V Z Z M D W: D Donderdag (vrijdag, zaterdag, zondag, etc...)

E M K C J M S E I E: J Joost (team Kwizzuth)

M M D Z W: A Allen (Millusse mannen dat zijn wij allen)

N D J F M A: M Mei (januari, februari, maart, april, etc....)



Welke vijf liedjes zijn in dit gedicht verwerkt?

Je kunt geen vuur maken
 Te veel woorden
 Ik loop in het park
 Een schemering
 Hier komt mijn vreugde weer
 Terug waar het zou moeten zijn
 En ik praat tegen het donker
 De radio zacht
 Te veel zinnen
 Je kunt geen vuur maken zonder een vonk

Antwoorden (titels):

- 1: Anouk – The Dark
- 2: Guus Meeuwis – Het is een nacht
- 3: The Mavericks – Dance the night away
- 4: Bruce Springsteen – Dancing in the dark
- 5: De Dijk – Mag het licht uit?



Op 2 april verschijnt dit artikel in de krant

A. In welk jaartal is dit artikel verschenen?

Antwoord: 1954

B. Hoe laat moesten de mensen volgens de schrijver van het artikel op 1 april het licht 1 minuut uitzetten?

Antwoord: 9 uur

C. Volgens het artikel levert het omzetten van de schakelaar twee voordelen op. Welke twee zijn dit?

Antwoord: Omschakeling op gelijkstroom en gebroken met verschillen in voltage



Morse is een communicatiecode die in 1835 werd uitgevonden door Samuel Morse met het doel deze te gebruiken voor de telegrafie. Morse bestaat uit met tussenpozen uitgezonden signalen die letters, leestekens en cijfers vertegenwoordigen. Hieronder staat een zin in morsecode weergegeven.

..... - - - - - - - - - - - - - - - -
 - - - - - - - - - - - - - - - -

Wat staat hier?

Antwoord: Dit was dus niet het juiste antwoord op de vraag

Aan 't werk

Welke workaholic heeft zich nog net vrij weten te maken om aan de quiz mee te doen? Misschien dat deze categorie dan iets voor hem of haar zou kunnen zijn.



Voor onderstaande vacatures zochten Millusse bedrijven in de afgelopen periode kandidaten.

Om welke bedrijven gaat het hier?

- Je hebt een afgeronde SPH opleiding met diploma
- Je hebt een servicegerichte, betrokken, sociale en innemende persoonlijkheid
- Je bent stressbestendig en bent consequent in handelen
- Je hebt ICT kennis (Microsoft Office) en onderkent het belang van correcte registratie van informatie
- Je houdt van aanpakken, bent proactief en creatief
- Je bent bereid om te participeren in het cliëntenvervoer

Antwoord: Kruidenhoeve

- Servicegerichte en flexibele instelling
- Je kunt hoofdrekenen
- Je bent representatief, zelfstandig, hebt verantwoordelijkheidsgevoel en een actieve houding
- Minimaal 17 jaar oud
- Je bent vaak in het weekend beschikbaar
- Je bent woonachtig in de directe omgeving van Milheeze en kunt op eigen gelegenheid naar je werk komen

Antwoord: Nederheide

- HBO denk- en werkniveau
- Je bent creatief ingesteld en hebt ruime ervaring in de Adobe software
- Je hebt (aantoonbare) ervaring met WordPress
- Internet is jouw podium
- Oplossingsgericht
- Gevoel voor humor

Antwoord: 101 Media



Op de dokter kun je rekenen

A. Mw. de Boer is misselijk, waarschijnlijk door een migraine aanval. Je moet haar 20 mg metoclopramide intraveneus toedienen. Op het etiket staat het volgende: metoclopramide voor injectie, 5 mg/ml.

Hoeveel ml geef je Mw. de Boer?

Antwoord: ...4..... ml metoclopramide

B. Dhr Bakker heeft een infuus met NaCl. De druppelsnelheid van zijn infuus is ingesteld op 40 druppels / minuut.

Hoe lang duurt het dan voor de zak van 500 ml leeg is? (1 ml = 20 druppels)

Antwoord:250..... minuten

C. In voorraad zijn flesjes Xylocaine 1%. De inhoud van de flesjes is 20 ml.

Hoeveel mg Xylocaine zit er in een flesje?

Antwoord:200..... mg



Goed in d'n olie

Van Kessel Olie heeft zich sinds 1921 ontwikkeld tot een toonaangevende in brandstoffen en smeermiddelen.

Welke 3 olies/oliën adviseert BP voor Trucks en bussen (> 7,5t) van het merk Meritor met enkelvoudige reductie-assen MX-RF-RS van het type RF-21-355? Graag het complete antwoord.

Antwoord: Castrol Syntrox longlife 75W-90

Castrol Syntrox longlife 75W-140

Castrol Syntrox Limited Slip 75W-140



Beton-look

Sinds 1982 staat Royackers Beton garant voor het produceren en leveren van betonmortel. Het leveren van de betonmortel wordt gedaan door middel van verschillende betonmixers, pompmixers en pompwagens.

Met welke 2 type betonpompen werkt Royackers Beton? Graag het complete antwoord.

Antwoord: Putzmeister BRF 36,15 TRDI

Putzmesier PUMI 24,67 CS



Geen gezeur bij de automonteur

A. Betreft de afbeelding hieronder de ontbranding van de brandstof van een dieselmotor of van een benzinemotor?

Antwoord: Dieselmotor

B. Wat is het verschil tussen de ontbranding van de brandstof van een diesel- en een benzinemotor?

Antwoord: Dieselmotor ontbrandt brandstof dmv lucht, welke gecompriemd wordt, wat ervoor zorgt dat de lucht zo warm wordt dat de brandstof ontbrand. Bij een benzinemotor ontbrandt de brandstof dmv een vonk van de bougie.

C. Welk onderdeel zorgt ervoor dat de in- en uitlaatklep op tijd open en dicht gaan?

Antwoord: Nokkenas, nr. 7

D. Welk onderdeel zorgt ervoor dat de op en neergaande beweging van de zuiger omgezet wordt in een omwenteling van de krukas?

Antwoord: drijfstang nr. 4

E. Welk onderdeel zorgt ervoor dat de brandstof goed verneveld wordt?

Antwoord: verstuiver nr. 10

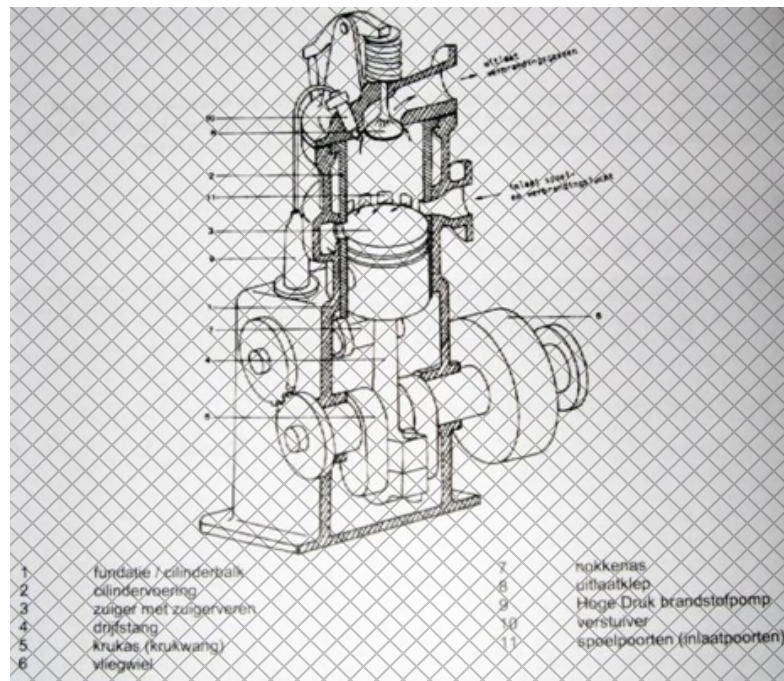

Geef het beroep van de volgende personen. Je moet de letters van naam en woonplaats door elkaar schudden om het beroep te vormen.

O. Sapp – Bakel

Antwoord: koppelbaas

Rob Houk – Ede

Antwoord: boekhouder

I.T.Hest - Assen

Antwoord: anesthesist

C.I.T. Traun - Echt

Antwoord: tuinarchitect

C.F. Heu - Oss

Antwoord: sous chef



Ik zie, ik zie wat jij niet ziet...

Deze plaat heeft iedereen wel eens gezien.

A. Waar en door wie is deze plaat ontwikkeld?

Waar: Amsterdam

Door wie: Burghart

B. Wat is de afkorting van deze plaat?

Antwoord: APK

C. Wat is de betekenis van deze afkorting nu en wat was dat in het begin van deze eeuw?

Nu: Amsterdamse plaatsjeskaart

Begin deze eeuw: analfabeet proefkaart

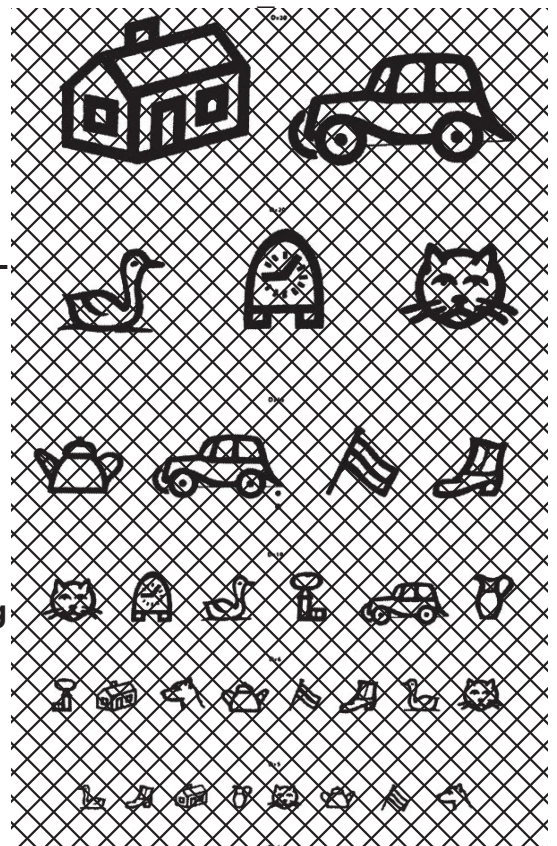

Met deze vraag sla je twee vliegen in één klap. Je kunt er punten mee verdienen maar je weet ook dat, wanneer je de vraag fout hebt, het tijd wordt voor een bezoekje aan de opticien.

Er zijn namelijk nog meer manieren om je ogen te testen. Zo heb je ook de Landolt C kaart. Je kent 'm wel, de kaart met de ringen en zit die opening nou boven, onder, links of rechts. De test kan met verschillende kaarten met verschillende afstanden afgenomen worden. Wanneer je nu de Landolt C kaart pakt voor de testafstand van 5 meter dan zie je 73 ringen.

Kijk goed, van de ring met welke opening staan er de minste op de kaart?

Antwoord: met de opening naar rechts



Zien jullie het nog allemaal zitten?

Jan Smit wil een gratis zonnebril maar wij van Kwizzuth willen graag weten of jullie de volgende puzzel op kunnen lossen.

Brillen heb je in alle soorten en maten. Onderstaande brillen komen je misschien bekend voor. Het zijn de brillen van de mensen die in de tabel weergegeven zijn. De letters van de namen zijn door elkaar gehusseld. Zet de letters in de goede volgorde en zet de eigenaar(es) onder zijn/haar bril. Denk je nu; Hé heb ik er nou zo langts gekeken? Heb ik iets over het hoofd gezien? Nee hoor.... Met jullie ogen is niets mis. Sommige namen zijn idd niet compleet.

Je mist in totaal nog 6 letters. Deze 6 letters vormen samen een woord dat je hieronder op mag schrijven.

| | | | | | |
|--|--|--|--|--|--|
| | | | | | |
|--|--|--|--|--|--|

| | | | | |
|------------|------------|--------------|---------------|------------|
| ehntoljn | eirlbucson | lveepylisres | soerchkhoelsl | arehttryor |
| tannonmoay | tosvebes | imonni | enofsilor | dermtetm |



Naam:



Naam:

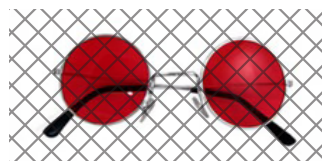

Naam:



Naam:



Naam:

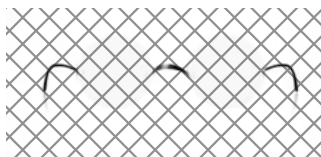

Naam:



Naam:



Naam:



Naam:



Naam:

Antwoord: Jampot



Welk logo? Dat is toch logisch...

Van welke Millusse bedrijven zie je hieronder (een deel van) het logo?

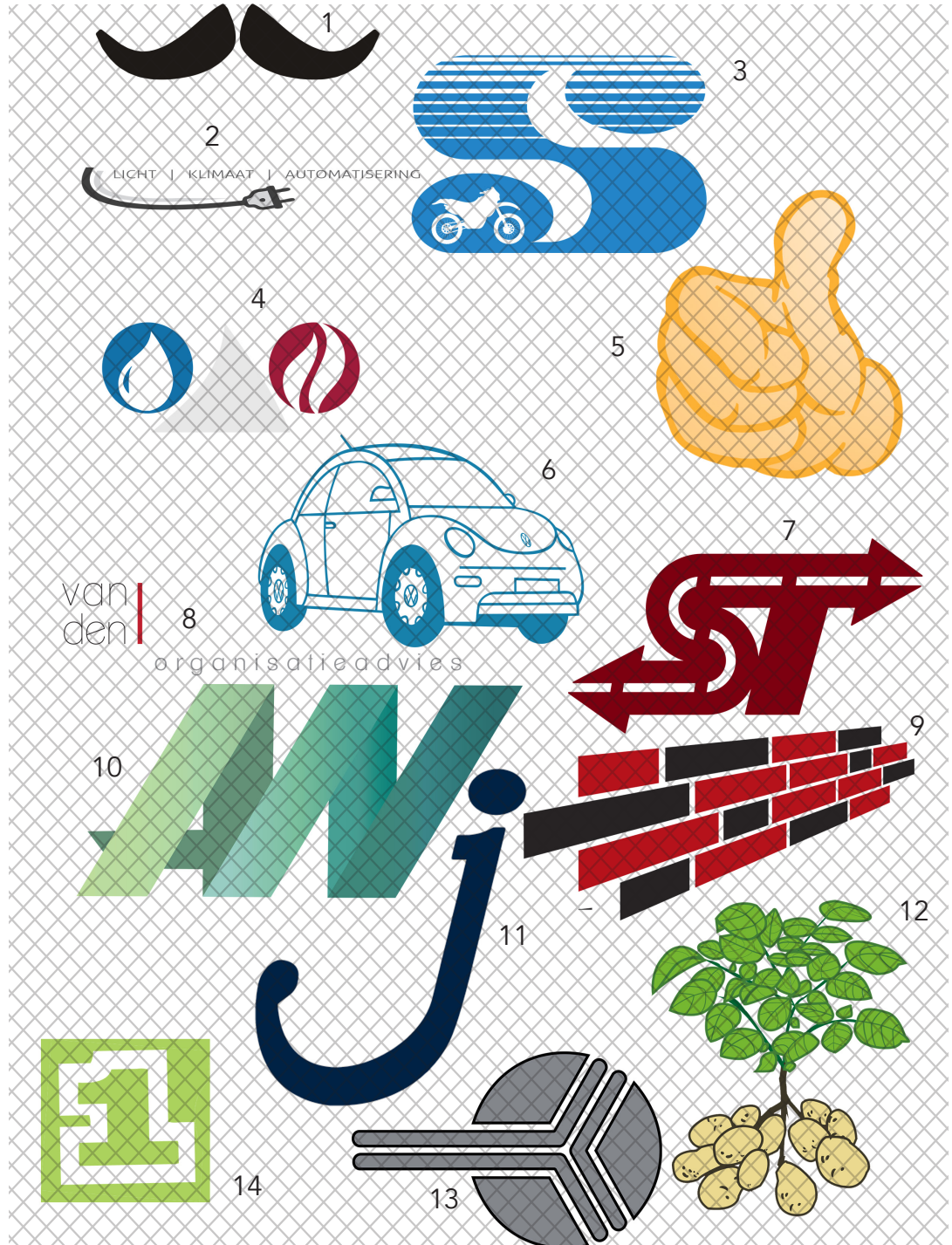

1: Dorpsbarbier

2: Installatieservice Mens

3: Mark Smits Rally & offroad adventures

4: Johan Hartland installatietechniek

5: Perfekt

6: Van de Laar auto's

7: Slegers Veetransport

8: van den Boomen organisatie advies

9: vd Elsen Bouw

10: vd Nieuwenhof administratie

11: Weijerij

12: Verhoeven Martens VOF

13: Kuunders Rentall

14: 101 Media

't Hoogtepunt

Hopelijk zijn jullie allemaal in extase, maar toch is er een in jullie midden die gaat pieken tijdens deze categorie. Deze topper is dan ook de persoon die jullie team tot grote hoogte gaat brengen.



Beantwoord onderstaande vragen.

A. Wat is de naam van dit gebouw?

Antwoord: Burj Khalifa (Dubai)

B. Bij dit gebouw is dagelijks een waterspektakel te zien. Hoe heet dit spektakel?

Antwoord: Dansende fontein (Dubai Fountains)

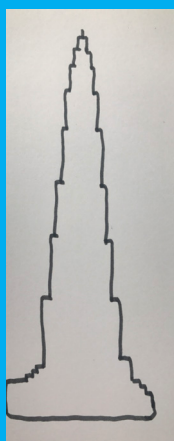

C. Wat is de naam van dit gebouw?

Antwoord: Tapei 101 (Tapei)

D. Dit gebouw is ook wel bekend om zijn snelle lift. Hoeveel kilometer per uur gaat de lift van boven naar beneden?

Antwoord: 36,6 km per uur

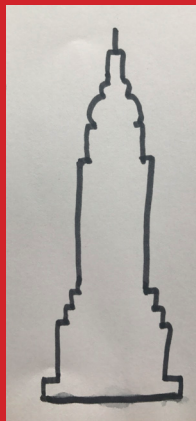
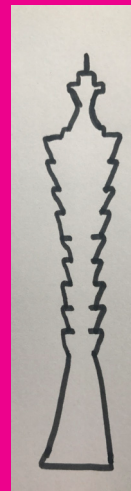

G. Wat is de naam van dit gebouw?

Antwoord: Empire State (New York)

H. Hoeveel jaar is dit gebouw het hoogste gebouw ter wereld geweest?

Antwoord: 52 jaar

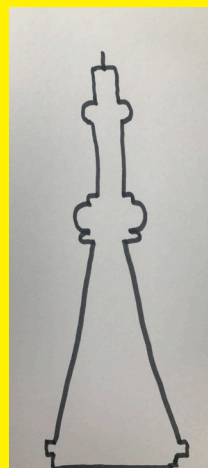

E. Wat is de naam van dit gebouw?

Antwoord: CN Tower (Toronto)

F. Welke tv-toren ergens op de wereld is ontworpen door een Nederlands duo?

Antwoord: Guangzhou of Canton Tower



Millus kent vele hoogtepunten. Dat wisten we natuurlijk al lang. Een paar van die hoogtepunten hebben we voor u in beeld gebracht. Deze staaltjes vakmanschap komen we tenslotte niet overal meer tegen.

Op welke adressen zijn deze foto's gemaakt? O ja, u mag zich beperken tot binnen de bebouwde kom en een goede zaklamp kan uitkomst bieden.



Adres: Griensvenstraat 3



Adres: Akkerweg 20



Adres: Pastoor Boeijenstraat 2



Adres: Bergakker 7



Adres: Antoniusstraat 9

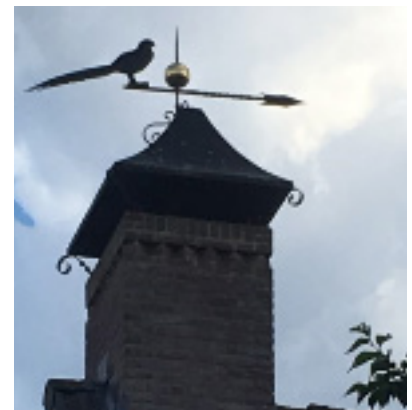

Adres: Ottendijk 15



Hoogtevrees, als hoogte een angst wordt dan is het geen hoogtepunt meer.

A. Wat is de Latijnse benaming voor wanneer hoogtevrees een angst wordt?

Antwoord: Acrofobie of hoogtefobie

B. Wat is het tegenovergestelde van hoogtevrees?

Antwoord: Dieptevrees of bathofobie

C. Je zou verwachten dat vogels geen last hebben van hoogtevrees. Toch is dit wel het geval. Welke vogels hebben last van hoogtevrees?

Antwoord: Loopvogels / vogels die niet kunnen vliegen

D. Welke vogel is kampioen hoog vliegen?

Antwoord: Ruppells vale gier op 11.274 meter

F. Kijk omhoog! Wie kan dit niet?

Antwoord: Varken



Over welke 4, cryptisch omschreven, personen hebben we het hier?

A. Sprong van grote hoogte en in tegenstelling tot zijn voorganger zonder vleugels

Antwoord: Alan Eustace

B. Werd door de Titanic geïnspireerd om in het diepe te duiken

Antwoord: James Cameron

C. Deze Oost-Europeaan had 21 jaar lang de lat het hoogst liggen

Antwoord: Sergey Bubka

D. Haalde een G10, best hoog

Antwoord: Georgia Brown



Millus hoogtepunt

Op welke hoogte ligt Milheeze?

Antwoord: 26.3684



Goede Tijden Slechte Tijden eindigt ieder seizoen met een spannende cliffhanger.

Welke cliffhanger wordt hieronder omschreven? Geef aan om welk seizoen het gaat.

A. Crime Passionel

Antwoord: 21

B. Klif in de cliffhanger

Antwoord: 10

C. Toch geen losse flodders?

Antwoord: 16



Hoog Sammy, Kijk omhoog

Op YouTube is een live-versie (gepost door Karel Asbeslag) te vinden waarop die goeie ouwe Ramses zijn lied ten gehore brengt.

A. Bij welk programma is deze opname gemaakt?

Antwoord: Rons 2e jeugdshow

B. Hoe vaak zingt Ramses het woord Sammy in deze live-versie?

Antwoord:39



Noem de naam van de onderstaande gebergten en hun hoogste top

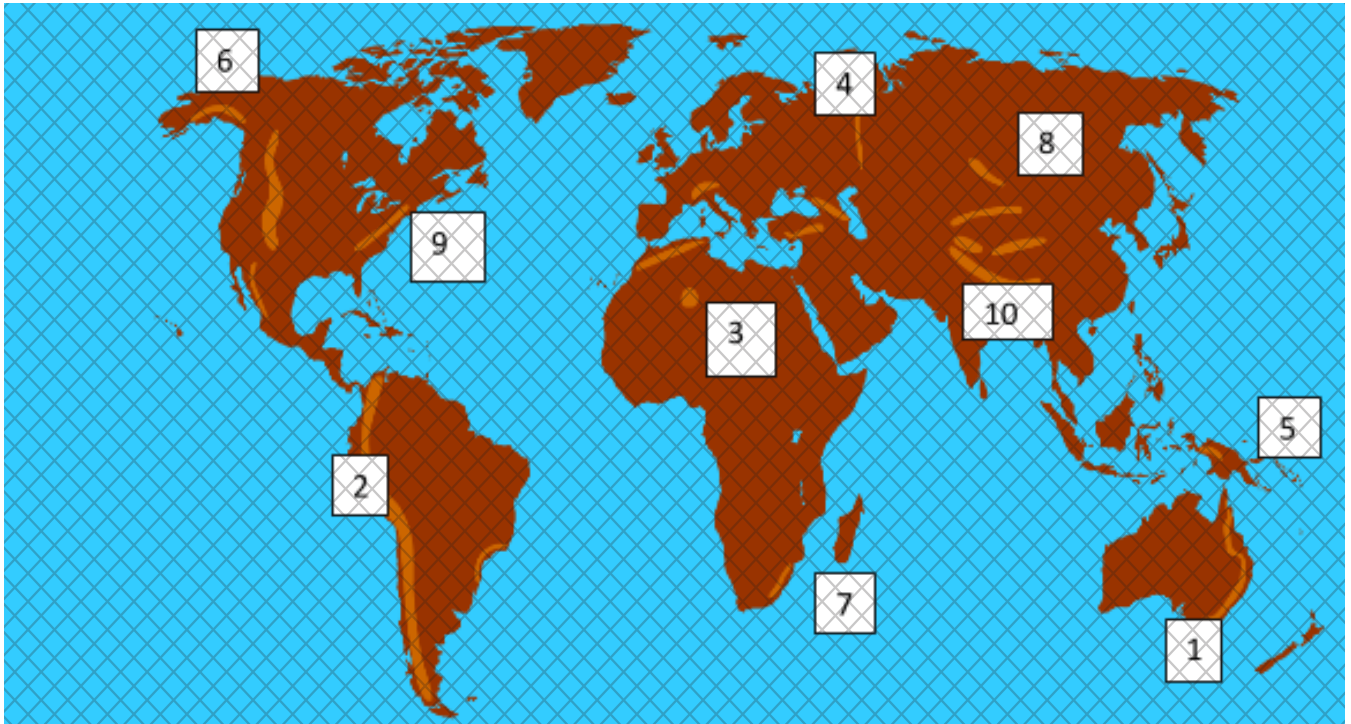

- | Naam gebergte |
|---|
| 1: Groot Australisch Scheidingsgebergte |
| 2: Andes |
| 3: Ahaggargebergte |
| 4: Oeral |
| 5: Maokegebergte |
| 6: Alaskagebergte |
| 7: Drakensbergen |
| 8: Altay |
| 9: Appalachen |
| 10: Himalaya |

- | Hoogste top |
|-------------------|
| Mount Kosciuszko |
| Aconcagua |
| Tahat |
| Narodnaja |
| Puncak Jaya |
| Mount McKinley |
| Thabana Ntlenyana |
| Beloecha |
| Mount Mitchell |
| Mount Everest |



In welke stad ben ik?

Teamnummer:



Antwoord: Kuala Lumpur



Antwoord: Rio de Janeiro



Antwoord: Parijs



Antwoord: Rotterdam



Veel landen hebben een eigen ritueel bij een huwelijk. Hieronder staan 5 rituelen en een negental landen. Vul in het antwoordvak achter elke letter het juiste land in.

China-Kenia-IJsland-Mauritanië-Chili-Korea-Soedan-Mongolië-Schotland

A. In Kenia..... spugen vaders op het hoofd en de borsten van de dochter die gaat trouwen. Zo worden ze gezegend!

B. In Mongolië..... moeten bruid en bruidegom een kuikentje doden aan het eind van de bruiloft. Vervolgens moeten ze het kuiken uit elkaar halen en de lever beoordelen. Het is belangrijk daarbij een goede lever te vinden want anders begint het ritueel opnieuw.

C. In Mauritanië..... worden vrouwen volgestopt met allerlei voedsel tot zij moeten overgeven. Dit is bedoeld om de bruid aantrekkelijker te maken. Dikke vrouwen worden namelijk als mooier beschouwd dan slanke vrouwen!

D. In Korea..... is het de gewoonte om na het huwelijk de bruidegom van zijn sokken te ontdoen, een touw om de enkels te knopen en de voeten te beslaan met vissen. Dit ter voorbereiding van de huwelijksnacht.

E. In Soedan..... is het in het zuiden toegestaan om van de vrouw te scheiden wanneer zij niet in staat is twee kinderen te baren. Een huwelijk is daar namelijk pas compleet met twee kinderen.

Kinderfeestje

Denk jij dat een kinderfeestje nog geslaagd is met spijkerpoepen, koekhappen of cake versieren? Sla deze categorie dan over en geef hem aan een ander uit je team. Anders kan het je wel eens punten gaan kosten.



Wie zijn dit van de organisatie?



1: Elke



2: Erica



3: Chantal



4: Esther



5: Kim



6: Marieke



7: Jeroen



8: Suzan



9: Joost



10: Monique

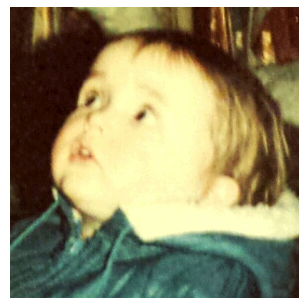

11: Ilse



We hebben besloten eens flink uit te pakken met ons kinderfeestje. We hebben vanalles op een rijtje gezet, alleen zijn het pretpark, de activiteit en de prijs door elkaar gehusseld. Kun jij passende combinaties maken en de juiste prijs achter het pretpark zetten?

| | | |
|-----------------|--|-----------------|
| 1. Tikibad B | Entree park & Midgetgolf Zelf suikerspin draaien (en eten) Tiffi & Toffi drankje (Slimpie limonade) Kadootje voor de jarige | A. € 19,50 p.p. |
| 2. Dierenrijk C | Gratis entree voor de jarige Tovermenubox of Hamburgermenu | B. € 20,65 p.p. |
| 3. Blijdorp A | Entree Frietjes met saus Kipsnack SiSi Snoepzakje IJsje | C. € 13,- p.p. |
| 4. Zooparc E | Gehele dag toegang Kinderportie frites met mayonaise Kipnuggets Sisi No Bubbles Raket-ijsje Speurtochtboekje Jarige is gratis | D. € 32,- p.p. |
| 5. Tivoli F | Onbeperkt toegang vanaf 16.00 uur Onvergetelijk kinderfeestje Feestmaal | E. € 12,- p.p. |
| 6. Toverland D | Entree Cadeautje voor de jarige Picknickmand (een donut, SiSi Mango en zakje chips p.p.) Bingokaart en potlood p.p. Onbeperkt friet met frietsaus Kipnuggets Ranja Raketijsje | F. € 14,- p.p. |

Antwoorden:

1:

2:

3:

4:

5:

6:



Tijd voor een spelletje. Teken de ontbrekende twee dominostenen op de open plekken.

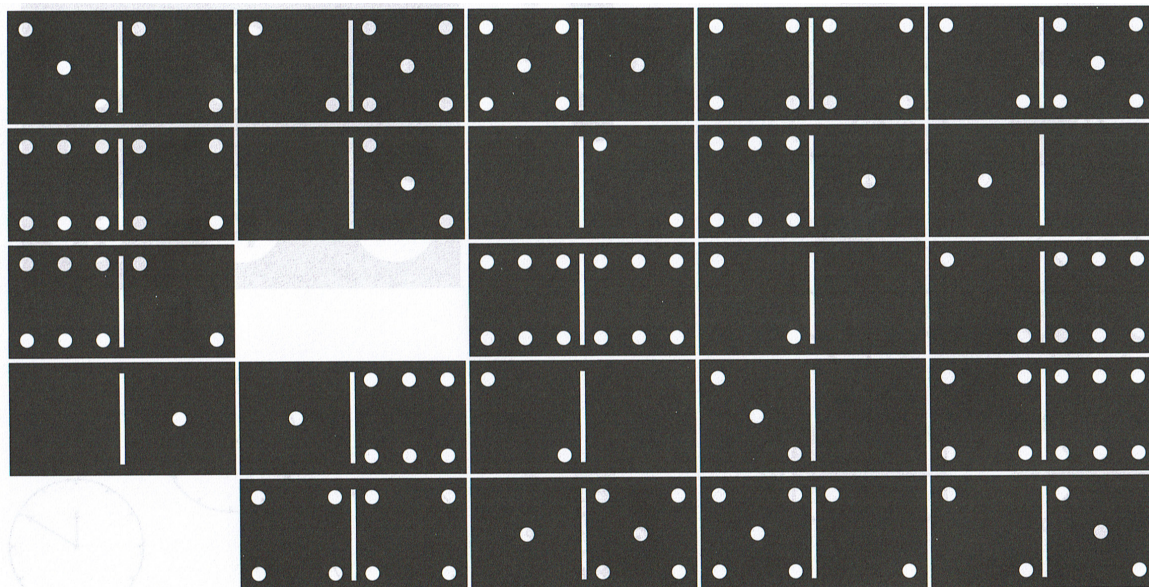

A. Welke clowns staan hieronder afgebeeld?

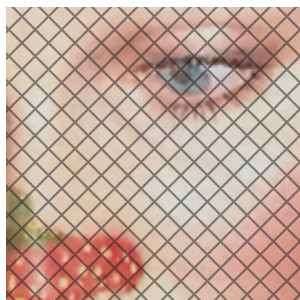

1: Kloontje

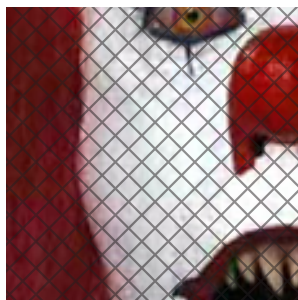

2: It

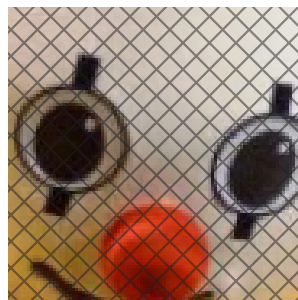

3: Bumba



4: Bassie

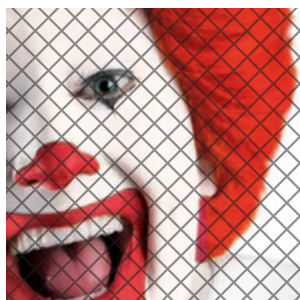

5: Ronald McDonald



6: Popov

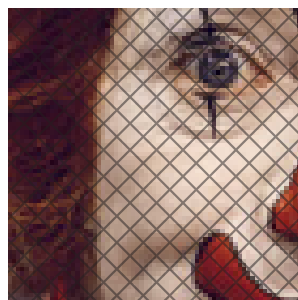

7: Pipo



8: Milko

B. Tijdens een kinderfeestje kun je laten schminken als clown.

Opdracht: Schmink een teamlid als clown. Een clown heeft in ieder geval: een wit gezicht, rode neus, pruik en rode lippen. De clown krijgt een bordje met daarop teamnaam + -nummer.

Stuur een foto van de clown met de rest van het team voor 23:00 uur naar kwizzuth@gmail.com.



We gaan een dagje naar de Efteling.

A. Wat is dit en op welke plek in de Efteling is het te zien?

Wat is het: Wapen der Gijzen.

Welke plek: Je vindt het op de zerk van opa.

B. In welke 4 stripverhalen speelde de Efteling een rol en wat zijn de serienummers van deze strips?

| Titel: | Serienummer |
|-----------------------|-------------|
| 1: De Vliegende klomp | |
| 2: De Efteling-elfjes | 168 |
| 3: De Belhamel bende | 189 |
| 4: Fata Morgana | |

Hiernaast staan 10 woorden, passend bij de Efteling. Elk woord heeft 9 letters. Elk woord is verdeeld in 3 stukken van 3 letters. De stukjes staan door elkaar heen gehusseld.

C. Welke 10 woorden zoeken we?

- | | |
|--------------|---------------|
| 1: Ravelijn | 2: Spookslot |
| 3: Roodkapje | 4: Symbolica |
| 5: Zintuigen | 6: Souvenirs |
| 7: Promenade | 8: Hollander |
| 9: Bezoekers | 10: Achtbanen |

Teamnummer:



tba bol sym
sou ach lot
ele zin roo
gen ers der
ade ica ven
dka irs bez
rav pro ijn
oek tui oks
spo hol nen
lan men pje



Wie zijn dit?

Teamnummer:



Antwoord: Arjan Suijs



Antwoord: Mark Verhoeven



Antwoord: Yvonne Mens



Antwoord: Aron Welten



Antwoord: Jos Willems



Antwoord: Iwan Bardoeel



Gezellig met de kids een dagje erop uit. Naar welk pretpark gaan we?



Antwoord: Plopsaland De Panne



Antwoord: Legoland Denemarken



Antwoord: de Efteling



Antwoord: Toverland



Antwoord: Disneyland Parijs



Luister naar onderstaande liedjes van Kinderen voor Kinderen (zie videoclip via de officiële website) en geef aan na hoeveel seconden je het woord voor de eerste keer hoort.

| Lied | Woord | Tijd (in seconden) |
|---------------------------|---------------|--------------------|
| Gruwelijk eng | Achtbaan | ___79___ |
| Hier word ik gelukkig van | Gitaar | ___86___ |
| Haai-alarm! | Google | ___36___ |
| Okido | Koningsspelen | ___108___ |
| Hupsakee! | Sporten | ___83___ |



A. Van welke merken zijn deze letters afkomstig? Vul het juiste merk achter de letter in.



Esprit



Nescafé



Pinterest



Oreo



Pampers



Spa



Ray Ban



Liebherr



Spar



Heineken



S Oliver

B. De 11 letters vormen samen nog een woord, zie jij het?

Antwoord: Snoephappen



Noem de achternaam van de baby en het adres (straat + huisnummer) waar dit geboortebord in 2017 in de tuin heeft gestaan.



1



2



3



4



5

Achternaam

Straat + huisnummer

- 1: van den Berkmortel, Kerkeind 58
- 2: Kuunders, Kapelhofje 11
- 3: van de Weijer, Antoniusstraat 31
- 4: Suijs, Akkerweg 24
- 5: van Gog, Antoniusstraat 3

Kleding

Volg jij de blog van Fred van Leer ook dagelijks? En heb jij een uitpuilende walk in closet? Misschien ben jij wel de fashionista die deze categorie past als een jas?



Zoek 4 kledingstukken met dezelfde wassymbolen als hieronder weergegeven, knip het label uit en lever het in bijgevoegde envelop in.

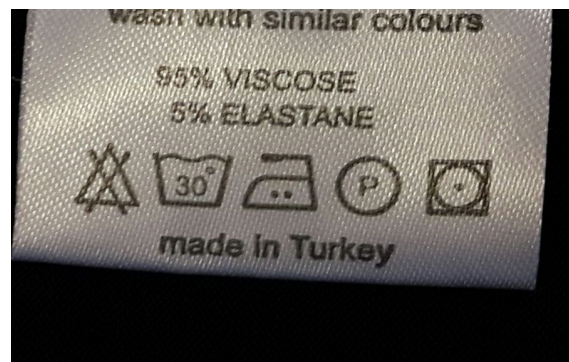
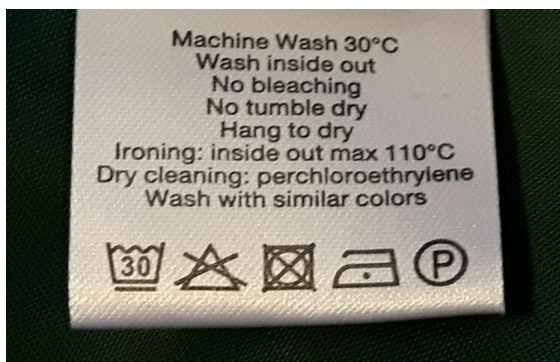

Welke klederdracht hoort bij onderstaande beschrijving?

A. Een hoofddeksel dat al stamt uit de Middeleeuwen en gedragen werd door de elite. Dit hoofddeksel wordt inmiddels ook gedragen door militairen en bij de scouting

Antwoord: Baret

B. Een jurkje voor vrouwen die door het aansnoeren van de taille de vrouwelijke vorm benadrukt en de borsten groter laat lijken.

Antwoord: Dirndl

C. Een kledingstuk voor mannen dat een lengte heeft tot de knieën. Er wordt wel gezegd dat mannen er niets onder horen te dragen.

Antwoord: Kilt

D. Een speciaal ontworpen dansschoen die lijkt op een balletschoen.

Antwoord: Ghillies



Welke BN'ers of wereldsterren gaven hun ja-woord in de jurken die hieronder staan afgebeeld?



Antwoord: Nicolette van Dam



Antwoord: Chantal Janzen

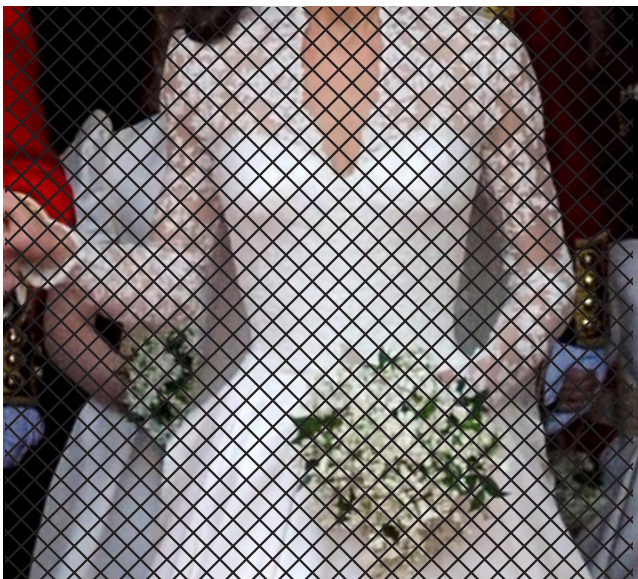

Antwoord: Kate Middleton



Antwoord: Celine Dion



A. Waar ligt het grootste overdekte winkelcentrum van Nederland en wat is de naam?

Antwoord: Rotterdam – Winkelcentrum Zuidplein

B. Ik parkeer in de parkeergarage onder dit winkelcentrum. Wanneer ik om 10.17u arriveer en ik vertrek om 15.44u, hoeveel moet ik aan parkeergeld betalen?

Antwoord: 15 euro

C. Welke kledingzaak bevindt zich niet in het winkelcentrum?

Coolcat - **Miss Etam** – HunkeMöller – Primark



De steek van de keizer... lalalalala waar is de steek van de keizer? Wie kent dit nummer niet? We gaan het in deze vraag niet hebben over de steek van de keizer, maar over de volgende steken.

Geef aan van welke carnavalsvereniging uit onze regio deze steken zijn



Antwoord: Bergkneuters



Antwoord: Drumknaauwers

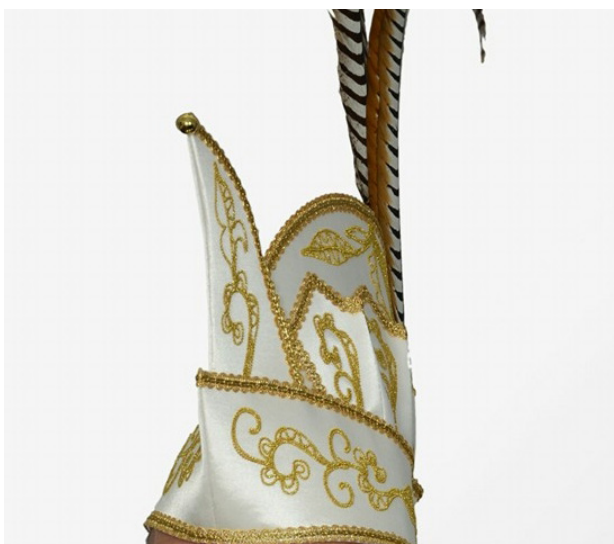

Antwoord: De Pierewaaiers



Antwoord: Soos Sowieso



Stel je bent al je kleding zat... Vrijheid, blijheid op naar de naturistencamping!

A. Wat is de naam van de dichtstbijzijnde naturistencamping, uitgaande van Milheeze?

Antwoord: Den Heikop

B. Wanneer je daar wilt verblijven in een safaritent wat is het verschil in kosten tussen een week in de meivakantie en een week in de bouwvak (2017, regio Zuid)?

Antwoord: 98 euro

C. Welke activiteit/faciliteit bieden ze niet aan op deze naturistencamping? Omcirkel het antwoord.

abseilen, jeu-de-boules, bingo, vinylavond, djembe, **vogelshow**.



De kaartverkoop van de kletsavonden loopt storm dus er komt een heuse garderobe bij de Weijerij.

Welke kleeerhangers komen er te hangen op de lege plek?



Antwoord: 97



Antwoord: 61

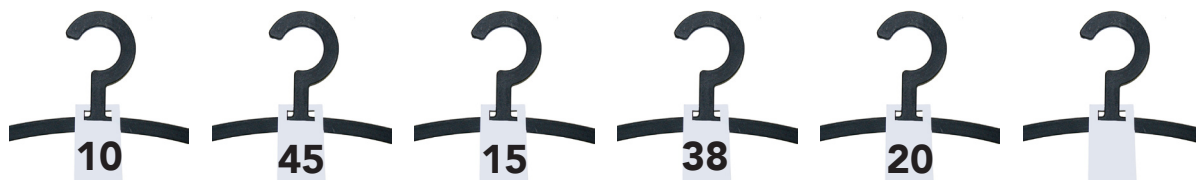

Antwoord: 31



Kom maar uit de (kleding)kast...

A. Waar komt de uitdrukking 'uit de kast komen' vandaan?

Antwoord: Engeland > Coming out the closet;
Homo kiest openlijk voor zijn seksuele geaardheid;
Coming out feestje (begin 20e eeuw) van een vrouw die een huwbare leeftijd heeft bereikt.

B. Welke twee politici maakten een statement door hand in hand het Binnenhof op te lopen?

Antwoord: Pechtold en Koolmees

C. Uit de montagetekening van welke Ikea-kast komt deze bouwtekening?

Antwoord: Trysil

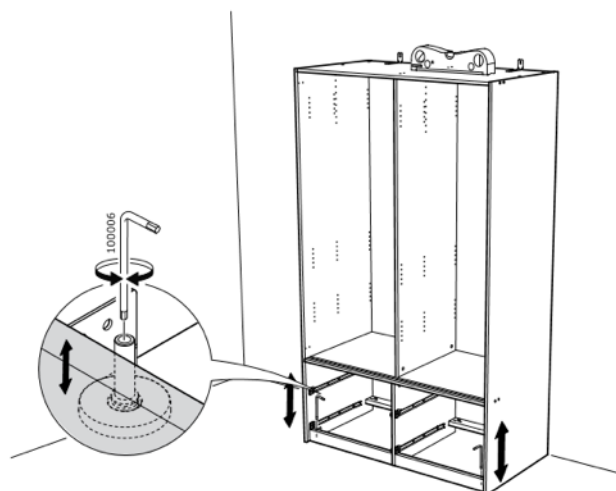



Een winkel koopt 40 sjaaltjes van 3 verschillende kleuren voor samen 40 euro. De sjaaltjes kosten 25 eurocent, 1 euro of 5 euro. Er worden meer sjaaltjes van 1 euro gekocht dan van 5 euro.

Hoeveel sjaaltjes van 25 eurocent werden er gekocht? Vooruit, we helpen je een handje: je kunt kiezen uit 20, 12, 24, 16 of 18.

Antwoord: 16



Onderbroekenlol

A. Bij welke bekendheid hoort onderstaand ondergoed thuis?

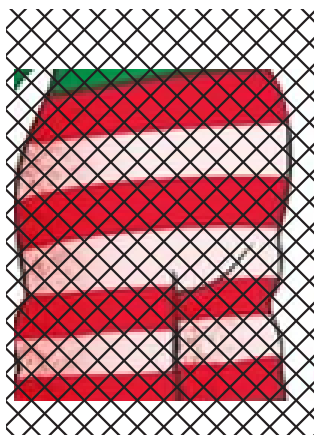

Antwoord: Kikker

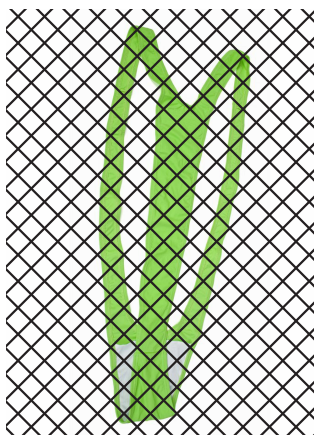

Antwoord: Borat



Antwoord: Everon Jackson



Antwoord: Madonna

B. Hieronder staan verschillende soorten onderkleding omschreven. In welke taal is dat?

Sostén Antwoord: Spaans

áo sơ mi Antwoord: Vietnamees

fűggesztűvas Antwoord: Hongaars

бюстье Antwoord: Russisch

C. Welke bekende Nederlander kreeg de aandacht in een reclame in een opvallende kleur zwembroek?

Antwoord: Dries Roelvink

D. Voor welk merk maakte hij reclame?

Antwoord: ANWB

E. Welke prijs ging in dat jaar net aan zijn neus voorbij?

Antwoord: Loden Leeuw

Zweef

Heb jij in je glazen bol of in je koffiedrek al kunnen zien wie de winnaar wordt van Kwiz-zuth 2017? Dan zweef je waarschijnlijk ook heel makkelijk door deze categorie.



Welke drukpunten worden bedoeld in deze Chinese voetjes? Benoem bij de aangegeven nummers de reflexzones van de voet in het Nederlands. Oh ja... het zijn Chinese nummers in de voeten.

3: geslachtsklier, botvorming, bekken

7: schouder

10: nier

13: oog, buis v eustachius

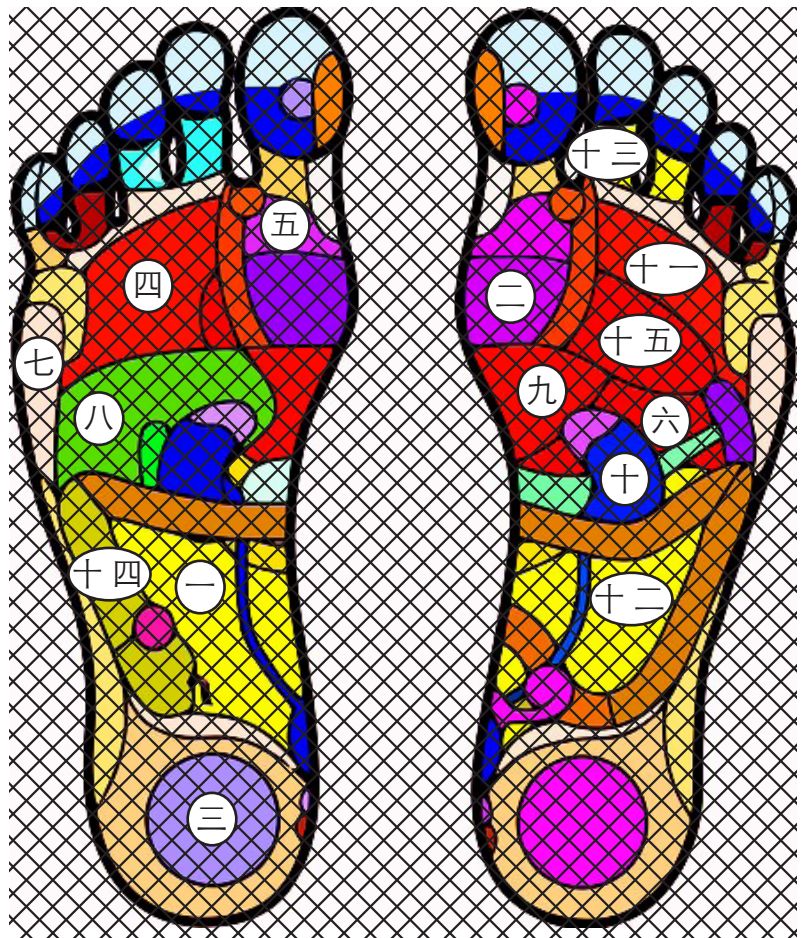

Wat zijn de sterrenbeelden van onderstaande personen en tot welke dier in de Chinese dierenriem behoren zij?



Antwoorden: Maagd - os



Antwoorden: Vis - os



Antwoorden: Ram - varken



Antwoorden: schorpioen - hond



Welke sterrenbeelden horen bij elkaar? Schrijf de antwoorden in de tabel onderaan de pagina.

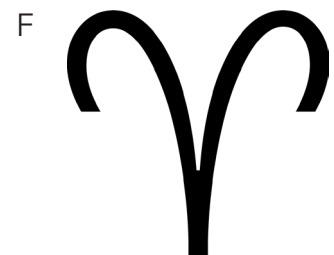
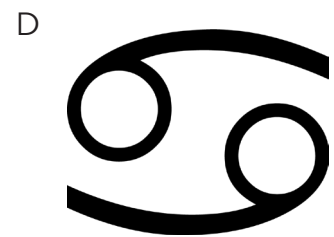
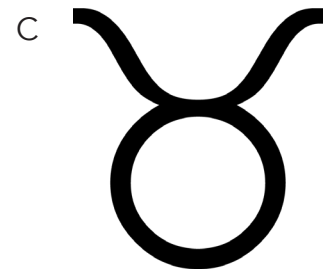
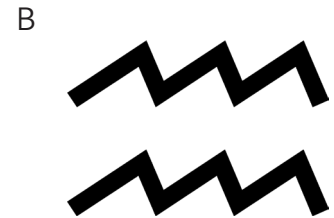
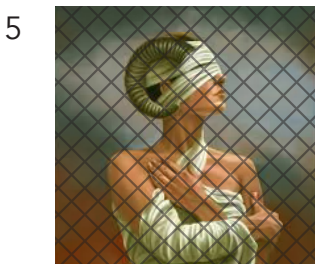

| | | | | | |
|----------|----------|----------|----------|----------|----------|
| 1 | 2 | 3 | 4 | 5 | 6 |
| d | a | b | c | f | e |



In Milheeze is een bedrijf dat met zijn materiaal hoog in de lucht kan komen.

A. Over welk bedrijf gaat het?

Antwoord: Kuunders Rentall

B. Op welke datum bestaat het bedrijf 8 jaar?

Antwoord: 1 maart 2017

C. In welke straat zijn de kinderen van juffrouw Helma dit jaar naar de kunsten van dit bedrijf gaan kijken?

Antwoord: wildeman en juf heeft geen kinderen

D. Welke klus heeft dit bedrijf in 2017 voor 101media uitgevoerd?

Antwoord: Bomen gekapt voor betere internetverbinding



Een ander bedrijf in Milheeze bekijkt het andersom en zweeft iets moois de lucht in.

A. Op welke datum in 2016 konden mensen uit de omgeving genieten van een mooie vuurwerkshow.

Antwoord: 26 - 11- 2016

B. Tot hoe laat was de winkel geopend op deze datum?

Antwoord:

C. Tijdens de professionele show van 2016 werden er 2 nummers gespeeld. Welke nummers waren dit? Geef titel en artiest.

Antwoord: Hey brother van Avici en Show must go on van Queen

D. Wat kost artikelnummer a2015?

Antwoord: €199

E. Wat is de brandtijd van dit artikel?

Antwoord: 1.55 1.57 1.53



Je hebt een kaartje gekocht voor de zweefmolen op de kermis. Op een gegeven moment zwaaien de stoeltjes op zijn wijsd. Je afstand tot de paal waarom je draait is 5 meter. De molen gaat 4 kilometer per uur. Je doet 28 seconden over een heel rondje.

In totaal draai je 3 rondjes op de maximale wijsde.

Wat is de totale afstand (2 cijfers achter de komma) die je na deze 3 rondjes hebt afgelegd?

Antwoord: 94,25 en 93.33



In ons lichaam is van alles te vinden: botten, organen, weefsel en meridianen.

A. Welke meridiaan loopt van je voet tot je oog?

Antwoord: blaasmeridiaan en maag galblaas

Je hebt last van de volgende klachten:

- Pijn in de onderrug en de knieën
- Weinig en donkere urine
- Rode tong
- Namiddagkoorts
- Gloeiende wangen (niet het gehele gezicht)
- Slapeloosheid en nachtzweet

B. Bij welke meridiaan horen deze klachten?

Antwoord: Nier yin



Zwarte Katten die ongeluk brengen.... Pfff, geloof je het zelf? Zet er de goede rasmamen bij en misschien heb je wel zoveel geluk dat je hiermee Kwizzuth 2017 gaat winnen. Wat nou ongeluk!



Antwoord: blauwe rus



Antwoord: Noorse boskat



Antwoord: Siamese kat

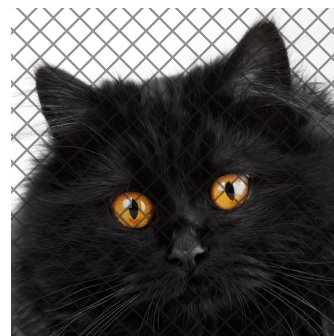

Antwoord: Persische kat



Luister naar de medley op <http://kwizzuth.nl/voetjes-van-de-vloer/>

Welke liedjes hoor je?

- 1: André van Duin en Klazien van Veen - jas aan jas uit
- 2: René vd Gijp - Geef me hoop Jomanda
- 3: Drs. P - Helderziende
- 4: Herman van Veen - Toveren
- 5: Hans Teeuwen - Nostradames



Welke geloofsovertuiging hoort bij deze bekendheden? Zet de juiste letter achter de naam.

Kies uit A. Boeddhisme, B. Christendom, C. Orthodox Christelijk, D. Kaballa, E. Scientology, F. Soennisme

Madonna: D

Tom Cruise: E

Barack Obama: B

Muhammed Ali: F

Richard Gere: A

Mel Gibson: C

Boerderij

Welke stalknecht of boerenmeid weet alles van het leven op de boerderie? Pak de koe bij de horens in deze categorie.



A. In welk jaar werd de Milheeze Boerenleenbank opgericht?

Antwoord: 1900

B. Wie was de eerste directeur van deze bank?

Antwoord: Martinus Manders

C. Wanneer werd de Boerenleenbank gevestigd in het 'nieuwe' (en inmiddels weer gesloopte) gebouw aan het Kerkeind?

Antwoord: 1962



Bekijk het filmpje op kwizzuth.nl/vleeskeuring/

A. welk stuk vlees is de picanha? (1/2/3/4)

Antwoord: 4

B. Kom gezellig proeven bij de Weijerij. Proef de ham. Welk soort ham is dit? Kijk op het overzicht van Eropuit-opdrachten hoe laat je bij De Weijerij terecht kunt om te proeven.

Antwoord: Ardennerham

C. Uit welk land komt deze ham?

Antwoord: Spanje

D. Hoeveel gram is dit stuk ham?

Antwoord: 4676



Cryptische omschrijving

Welk soort boerderij wordt hier bedoeld?

(Kaas)boerderij

Beautyfarm

Deskundig bedrijf in de agrarische sector

Boerderij als slaapgelegenheid

Daar test men de melk, kaas en boter

Antwoord:

A: Stolp boerderij

B: Modelboerderij

C: Vakwerkboerderij

D: Bedstee

E: Proefboerderij



Maak de onderstaande woordzoeker.

Als je alle woorden hebt gebruikt, welk woord blijft dan over?

Antwoord: Kiespijn

| | | | | | | | | | | | | | | | |
|---|---|---|---|---|---|---|---|---|---|---|---|---|---|---|---|
| P | O | V | K | N | E | K | I | U | K | L | O | M | P | E | N |
| A | R | E | V | E | O | H | B | R | O | O | I | E | N | E | J |
| A | T | U | D | F | I | V | R | O | T | C | A | R | T | I | B |
| R | S | L | N | E | R | E | K | K | E | R | T | S | R | R | A |
| D | V | E | A | D | J | E | R | R | O | R | G | E | O | K | I |
| A | A | N | L | O | V | T | E | D | K | O | D | O | K | E | I |
| P | L | U | I | M | V | E | E | H | O | U | D | E | R | I | J |
| P | T | P | E | R | D | E | E | M | O | O | R | P | R | D | P |
| E | R | W | W | N | G | L | R | H | M | B | S | E | N | I | E |
| L | A | U | H | M | R | T | S | A | O | A | O | A | I | W | J |
| R | E | O | U | E | O | N | I | U | L | U | L | E | R | T | S |
| E | J | B | I | L | E | S | W | W | O | L | D | A | R | G | S |
| I | B | D | E | K | N | S | P | R | U | I | T | E | N | I | P |
| O | I | N | R | I | T | J | H | O | O | I | B | E | R | G | N |
| O | G | A | S | L | E | T | R | O | W | N | E | R | E | I | E |

- | | |
|-----------|------------------|
| AARDAPPEL | MELK |
| AKKERBOUW | OOGSTEN |
| BIG | OVERALL |
| BOERDERIJ | PAARD |
| BOERIN | PERD |
| BROOD | PLUIMVEEHOUDERIJ |
| DOOIER | PREI |
| EIERDOOS | ROOIJEN |
| EIEREN | RUNDVEEHOUDERIJ |
| ERF | SPRUITEN |
| GRAS | STIER |
| GROENTE | STRO |
| HOEVE | TARWE |
| HOOI | TRACTOR |
| HOOIBERG | TREKKER |
| JOHNDEERE | UIERS |
| KIP | VALTRA |
| KLOMPEN | VARKENSHOUDERIJ |
| KOE | VEETEELT |
| KUIKEN | VEULEN |
| LAMMETJE | VLEES |
| LAND | WEILAND |
| LANDBOUW | WOL |
| MAIS | WORTELS |



Lekker dan, een vraag over poep!

Van welke boerderijdieren is deze poep?



Antwoord: Kip



Antwoord: Paard



Antwoord: Schaaap



Antwoord: Ezel

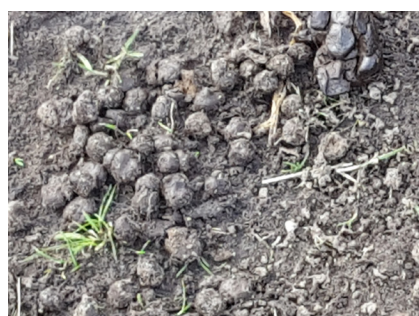

Antwoord: Geit



Antwoord: Konijn



In onze gemeente zijn nogal wat boeren bedrijven die samen behoorlijk wat dieren houden.

A. Welke dieren worden er het meest gehouden in Gemert-Bakel?

Antwoord: Kippen

B. En hoeveel waren dat er in totaal in 2016?

Antwoord: 1.300.208

Bij boerderijdieren denken we vaak aan de dieren die uiteindelijk op ons bord belanden, maar er zijn ook diverse bedrijven in Gemert-Bakel die dieren speciaal voor hun mooie vacht houden.

C. Hoeveel van dergelijke dieren hadden die bedrijven gemiddeld in 2016?

Antwoord: 18.446

Millus is van oudsher een boerendorp.

D. In welke straat staat het oudste nog bestaande pand in Milheeze?

Antwoord: Laren

Er zijn in Millus best wat straten waar niemand woont. Je vindt ze vooral in het buitengebied.

E. Noem 8 straten in Milheeze waar geen adressen op gevestigd zijn.

Antwoorden:

De Nieuwe Erven, De Legge, Bultweg, Koperen Peel, Schoutsebaan, Hutsebergweg, Hoevensebaan, Pottingen, Stippelberg, Begrafenislaan



Boer zoekt vrouw, wie heeft er niet naar gekeken. Ieder seizoen konden we zien hoe vijf boeren een partner vonden.

Bij welke boer uit Boer zoekt vrouw hoort deze vrouw of man?



Antwoord: Bertie



Antwoord: Martin



Antwoord: Wietse



Antwoord: Martijn

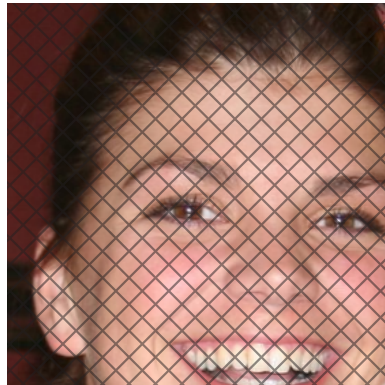

Antwoord: Frans



Antwoord: Annemarie



Luister naar de fragmenten op kwizzuth.nl/boeren-tekenfilms

Welke kinderseries herken je? Noteer deze op volgorde zoals je ze hoort.

- a. Biba Boerderij
- b. Boes Boes
- c. Nils Holgersson
- d. Tractor Tom
- e. Nathalie
- f. Plons de gekke kikker
- g. Fien en Teun
- h. Alfred J. Kwak
- i. Beestenboerderij
- j. De moestuin



Teamnummer:

Genoeg boerderijen te vinden in Milheeze, zoals je op onderstaande foto's kunt zien. Weet jij waar ze staan?

Zet onder iedere foto het juiste adres



Antwoord: Wolfskap 10



Antwoord: Bankert 4



Antwoord: Bankert 5



Antwoord: De klef 2



Antwoord: Hoeve 6



Antwoord: Kaweide 3



Antwoord: Hoeve



Antwoord: Kaweide 8a



Antwoord: Laren 4a



Op de volgende pagina vind je een tangram-puzzel. Knip de stukjes uit en plak ze onder op deze pagina, zodat ze samen de boerderij vormen, zoals op het plaatje hiernaast. Zorg dat de stukjes elkaar niet overlappen. Er blijven vervolgens nog twee stukjes over. Plak deze los onder de boerderij.

Teamnummer:

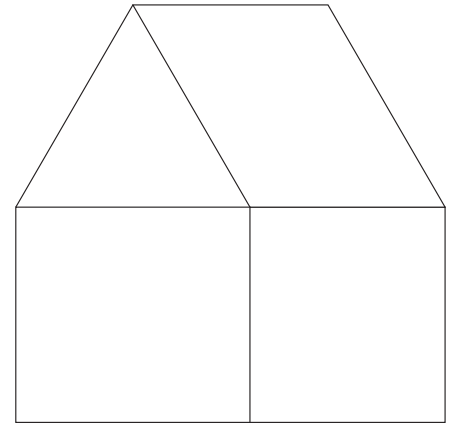

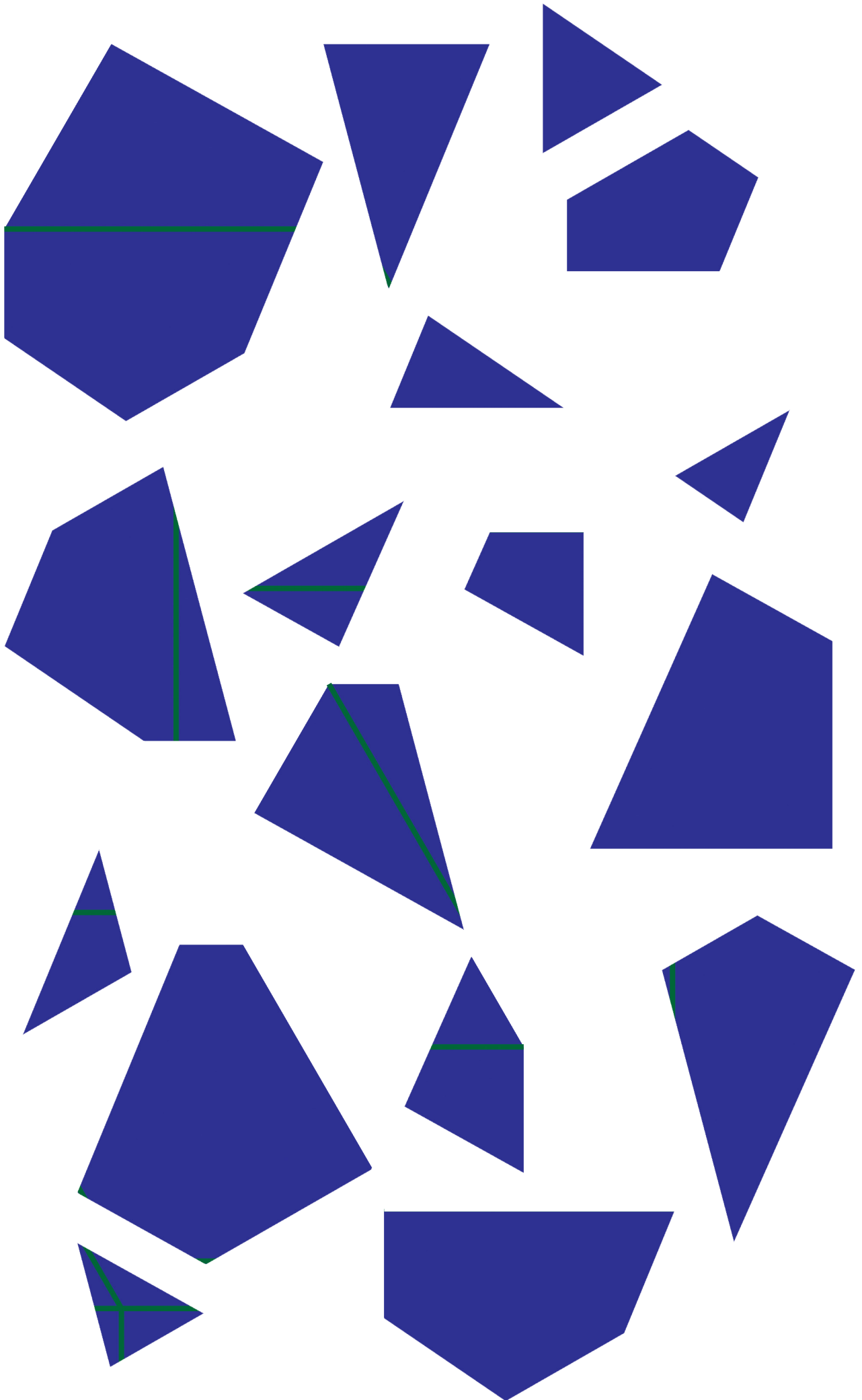

Meer voor mannen

Herken jij jezelf in de woorden: seks, bier en tietten? Deze categorie is niet voor de metroman maar voor echte mannen.



Hebben mannen meer verstand van sport dan vrouwen? Nou, bewijs dat dan maar eens.

Om welke sporters gaat het hier?



- Is bij 1 Olympische spelen aanwezig geweest en heeft daar 3 medailles gewonnen
- Was bijgelovig en al moeder van 3 tijdens de spelen

Antwoord: Atje Keulen Deelstra

- Scoorde de winnende goal in finale tegen India
- Ging na sportcarrière bij Rabobank werken
- Was twee keer aanwezig op een Olympische Spelen

Antwoord: Bart Taminiau



- Was 2 keer Nederlands kampioen.
- Is geboren in de jaren 30
- 1962 is zijn beste jaar

Antwoord: Jo de Roo

- Stond 3 keer op de Olympische spelen
- Is 2 meter lang
- Is nu assistent-coach

Antwoord: Ron Zwerver





- Was 1 van de 8
- Won 2 keer goud in 4 Olympische spelen
- Is Ridder in de orde van Oranje Nassau

Antwoord: Ronald Florijn

- Is gestopt in 2002
- Speelde bij 1 buitenlandse club
- Speelde In totaal 499 wedstrijden

Antwoord: Ruud Hesp



En hou je het sportnieuws in Millus ook een beetje in de gaten? Hier een paar vragen over de uitslagen van 13 november 2016:

A. Wie won bij de lopersgroep de 10 km-loop in 37 min en 42 sec?

Antwoord: Hans vd Mortel

B. Wat waren de uitslagen van:

Eykelkorf/Omhoog 1 - MKV 1

Antwoord: 13-13

Milheezerboys 1 – Fiducia 1

Antwoord: 2-1

Milheezerboys 5 – Bavos 4

Antwoord: 1-0



Je houdt zeker wel van een lekker biertje.

A. Op welke datum werd in het Bierhois van café-zaal De Weijerij het eerste bier gebrouwen?

Antwoord: 28 mei 2016

B. Hoe heet de zoon van de bierbrouwer?

Antwoord: Mart

C. Hoe heet het pilsje?

Antwoord: Weijerijke Bierke



Bekijk de onderstaande programmeercode

perfect.rb

```

1  nummer = 2
2  teller = 0
3  loop do
4    1.upto(nummer/2) do |deler|
5      if nummer % deler == 0
6        teller += deler
7      end
8    end
9
10  if teller == nummer
11    puts "Het getal is: #{nummer}"
12  end
13  teller = 0
14  nummer += 1
15 end

```

A. Wat zijn de eerste drie resultaten die eruit komen als je de code uitvoert?

Antwoord: 6, 28, 496

B. Wat voor bijzondere getallen zijn het?

Antwoord: Perfecte getallen



Let's play darts!

In onderstaand schema staan een 4-tal wedstrijden van het PDC WK darts 2017. Vul de gevraagde gegevens in. (Met finish wedstrijd wordt de laatst gegooide dubbel bedoeld).

| Wedstrijd | Eindstand | Mastercaller | Finish wedstrijd |
|---|-----------|--------------|------------------|
| James Wade – Peter Wright | 3-5 | George Noble | Dubbel 16 |
| Gary Anderson – Dave Chisnall | 5-3 | Russ Bray | Dubbel 10 |
| Michael van Gerwen – Daryl Gurney | 5-1 | Paul Hinks | Dubbel 20 |
| Phil Taylor – Raymond van Barneveld | 3-5 | George Noble | Dubbel bull |



Teamnummer:

De eeuwige strijd tussen Amsterdam en Eindhoven, Ajax en PSV. Bij aanvang van deze wedstrijd kunnen de fans elkaar maar beter niet treffen. Daarom de volgende puzzel.

Hoe kun je drie Ajax-fans en vijf PSV-fans op onderstaand veld zetten op zo'n manier dat: een PSV'er geen Ajaxied tegenkomt als hij vanaf zijn hokje schuin, links/rechts of boven/beneden gaat?

| | | | | |
|------|------|-----|-----|-----|
| Ajax | Ajax | | | |
| | | | PSV | PSV |
| | | | | PSV |
| Ajax | | | | |
| | | PSV | PSV | |



Lachen, gieren, brullen, flauwe moppen vertellen op het werk of in de voetbalkantine, mannen kunnen er wat van. Maar weten ze ook nog wie de grap het eerst maakte?

Wie zijn de makers/schrijvers van onderstaande cartoons/strips?



Antwoord: René Leisink

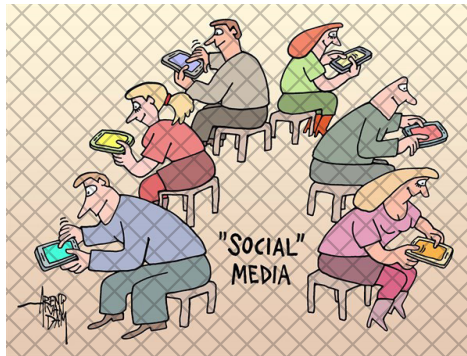

Antwoord: Arend van Dam



Antwoord: Toon van Driel/John le Noble



Antwoord: René Windig en Eddie de Jong



Antwoord: John Reid, Bastiaan Geleijnse, en Jean-Marc van Tol



Antwoord: Marnix Rueb

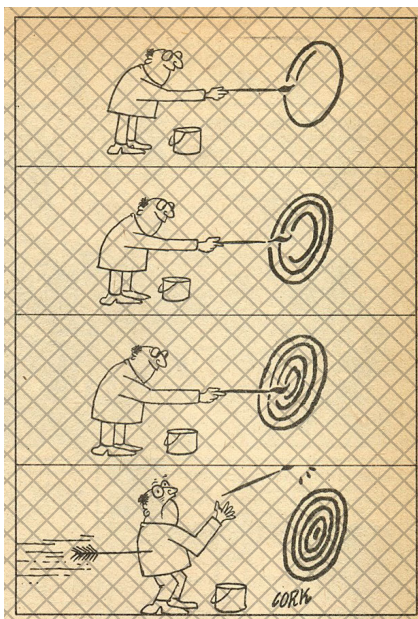

Antwoord: Cor Hoekstra / Cork



Antwoord: Hein de Korte



Vul de weggelaten woorden in

Teamnummer:

Sanne [redacted] turnt tijdens de Olympische Spelen een sublieme oefening op [redacted]. Het [redacted] record van 15,466 levert haar historisch olympisch [redacted] op.

Antwoorden: 1: Wevers

2: Balk

3: Persoonlijk

4: Goud

Martina liep een sterke race en kwam heel dicht in de buurt van de [redacted]. De Nederlander liep [redacted] seconden, terwijl de nummers drie ([redacted] Christophe Lemaitre) en vier (Adam Gemili uit [redacted]) beiden tot 20,12 kwamen.

Antwoorden: 1: Medailles

2: 20,13

3: Fransman

4: Groot-Brittannië

Darter Michael van [redacted] heeft zijn [redacted] wereldtitel bij de PDC veroverd. De Brabander onttroonde in de eindstrijd in [redacted] in Londen titelverdediger [redacted] Anderson op niet mis te verstane wijze: 7-**[redacted]**.

Antwoorden: 1: Gerwen

2: tweede

3: Alexandra Palace

4: Gary

5: 3

Ogenschijnlijk eenvoudig heeft Sven Kramer in [redacted] voor de [redacted] keer het WK [redacted] op zijn naam geschreven. De grootste weerstand kreeg hij van [redacted] en landgenoot [redacted] Roest, die zich met de zilveren medaille manifesteerde als de troonpretendent in het allrounden.

Antwoorden: 1: Hamar

2: Negende

3: Allround

4: Debutant

5: Patrick

Als [redacted]-jarige heeft Max Verstappen zijn naam vetgedrukt in de [redacted] van de autosport geschreven. De Nederlandse Formule 1-coureur won zondag de Grote Prijs van [redacted], waarmee hij het beste resultaat ooit behaalde van een Nederlander in de [redacted] van de autosport. Ook is hij de [redacted] coureur ooit die een Formule 1-race won.

Antwoorden: 1: 18

2: Geschiedenisboeken

3: Spanje

4: Koningsklasse

5: Jongste



Bij dit quizboekje hebben jullie een zakje met bouwmaterialen ontvangen.

Wat is de officiële naam van de bouwmaterialen die in het zakje zitten?

1: Lamello

2: stelstiftboutje m5x25 voor deurkruk

3: keilplug messing

4: plaatschroef zelfborend

5: tandveerring m5



Je zit aan de roulettetafel en wilt het spel veilig spelen. Daarom spreid je je kans. Je speelt met fiches van 5 euro.



Je inzet is als volgt:

2x Even

1x 1 t/m 18

3x Rood

2x Corner (corner 1: 13 / 14 / 16 / 17) – (corner 2: 22 / 23 / 25 / 26)

1x Kolom op de derde rij

2x Street (street 1: op 13) – (street 2: op 25)

Het balletje komt terecht op de 14.

Wat is je winst na deze ronde?

Inzet = 11 x 5 euro = 55 euro

Uitbetaling = 25 X 5 euro = 125 euro

Uitbetalingen die je ontvangt:

- 2 op Even = 2x (1x per fiche)

- 1 t/m 18 = 1x

- 3 op Rood = 3x (1x per fiche)

- 1 Corner = 8x

- 1 Street = 11x

Winst= 70 euro

Geheime opdracht 1

Welke 15 producten kwamen op de lopende band voorbij?



WC-papier



Augurken



Frikandellen



Citroenen



Afbakbroodjes



Pringles



Komkommer



WC-verfrisser



Vuilniszakken



Brokken



Worst



Aanmaaklimonade



Bloem



Spaghetti



Yogho Yogho



Hoe heten de kassier, en de twee klanten in de Dagwinkel?

Toon, Frans en Francien



Wat is de naam van de dorpsquiz waar de kassier het over had?

Kwiztegitut



Wanneer vindt deze dorpsquiz plaats?

15 april



Wat is de naam van het bedrijf waar vorige week een gouden tuinkabouter was verstopt?

Vlijerij



Met welke hint kon je deze gouden tuinkabouter vinden?

Word schatrijk zonder gezeik



Voor welk product kunnen zegeltjes worden gespaard in de Dagwinkel?

Dagwinkelsokken



Welke chips had John afgelopen week gehaald in Dagwinkel maar nog niet betaald?

Paprikawokkels



Welk bedrag moet er afgerekend worden?

€ 37,02

Geheime opdracht 2



Wicked game - Chris Isaak



She's flying to America - Hessel



Dance the night away - The Mavericks



Lola - The Kinks



Ik wil jou - Polle Eduard



O - Melrose

Geheime opdracht 3



Marcel van de Wetering

In 't donker 2 - Antwoordblad



Kwizzuth 2017 wordt mede mogelijk gemaakt door:



Joost Kuijpers *keurslager*
